

# Stilbuch Glastüren 22

Doors / Portes



*Natürlich schöne Räume*

**JOKA<sup>®</sup>**



*Natürlich schöne Räume*



# Hier fühle ich mich zuhause!

## *Ankommen, genießen und entspannen*

Was gibt es schöneres als ein tolles Zuhause. Egal, ob in der Wohnung oder im Eigenheim – eine stimmungsvolle Atmosphäre ist die Voraussetzung des Wohnens. Es muss einfach alles zueinander und zu mir selbst passen, sodass ich sagen kann: "Hier fühle ich mich Zuhause!" Dabei sind hochwertige Böden, schön dekorierte Wände, abgerundet mit stilvollen Wohnstoffen und hochwertigen Türen für mich die Grundlage.

Zuhause kann ich abschalten, meine Umwelt vergessen, mich auf meine Familie konzentrieren und einfach ich sein. Das gelingt mir in meinen natürlich schönen Räumen.

*ihre Magdalena Neuner*  
**Magdalena Neuner**  
erfolgreichste deutsche Biathletin



BLACK|LINE



MATTIERUNG



MICRO-  
MATTIERUNG



FOTOPRINT |  
FUSION



KERAMISCHER  
DIGITALDRUCK



RILLENSCHLIFF

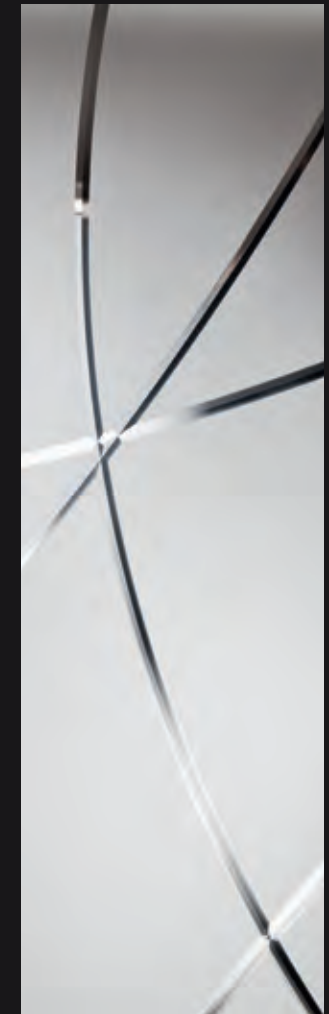
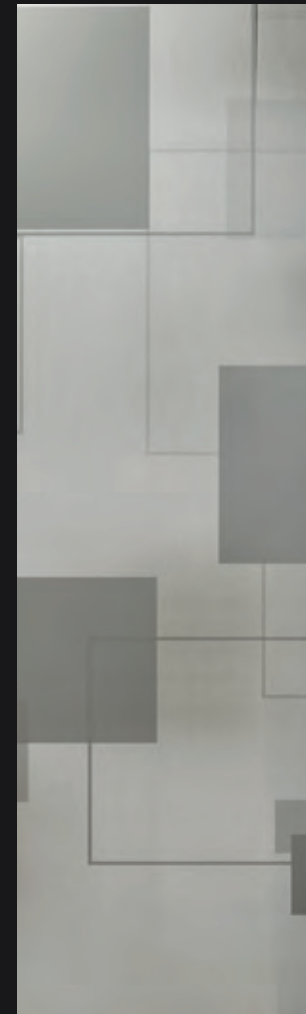
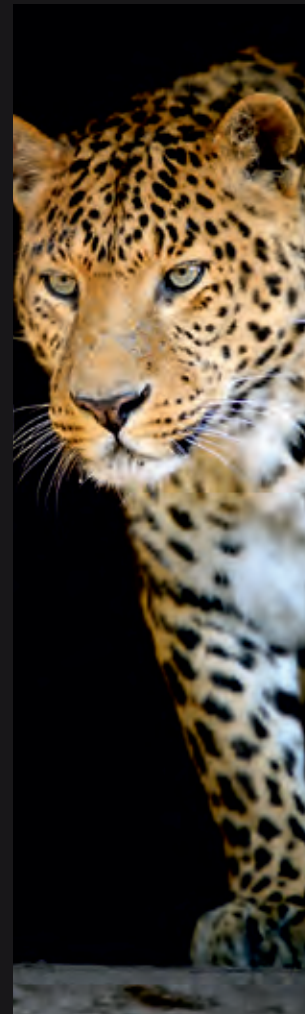



SONDER-  
LÖSUNGEN

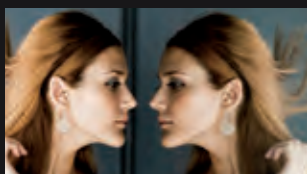

GLAS-  
BESCHLÄGE

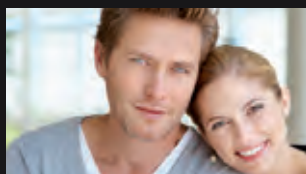

SCHIEBETÜR-  
SYSTEME



ALLGEMEINE INFOS  
GLASTÜREN

SEITE 05 - 17

BLACK|LINE

SEITE 18 - 27

MATTIERUNG

SEITE 28 - 73

MICRO-  
MATTIERUNG

SEITE 74 - 87

FOTOPRINT |  
FUSION

SEITE 88 - 97

KERAMISCHER  
DIGITALDRUCK

SEITE 98 - 109

RILLENSCHLIFF

SEITE 110 - 119

SCHIEBETÜREN

PENDELTÜREN

DREHMOMENT

SEITE 120 - 127

GLASBESCHLÄGE

SEITE 128 - 149

SCHIEBETÜRSYSTEME

SEITE 150 - 168

# Glas ist nicht gleich Glas

## Grünglas **G**

Seit vielen Jahren findet der bewährte und beliebte Werkstoff seine Anwendung sowohl im Innen- als auch im Außenbereich. Es ist hochgradig belastbar und ermöglicht durch seine Materialeigenschaften kreative Gestaltungsmöglichkeiten. Alle JOKA Glastüren (außer Klargals) werden zudem mit der PREMIO-Versiegelung ausgestattet, so wird Ihre Glastür noch widerstandsfähiger und zudem besonders pflegeleicht zu reinigen sein.

## Weißglas **W**

Noch reinere Rohstoffe und eine innovative Fertigung ermöglichen diese neue Qualität von Glas. Das Weißglas besticht durch seine absolute Klarheit und Brillanz. Der Lichtdurchfall ist nochmal erhöht und alle Farben werden originalgetreu dargestellt. Insbesondere in der modernen puristischen Architektur fügt sich das vollkommen weiße Farbbild harmonisch ein. Besonders gut zur Geltung kommt dieser Weißeffekt durch die Kombination mit einer Oberflächenveredelung in Form einer Mattierung. Natürlich sind auch alle JOKA Weißglastüren mit der PREMIO-Versiegelung versehen.

Weißglas Extra Weiß | Lines, Motiv klar | Streifenbreite 7 mm

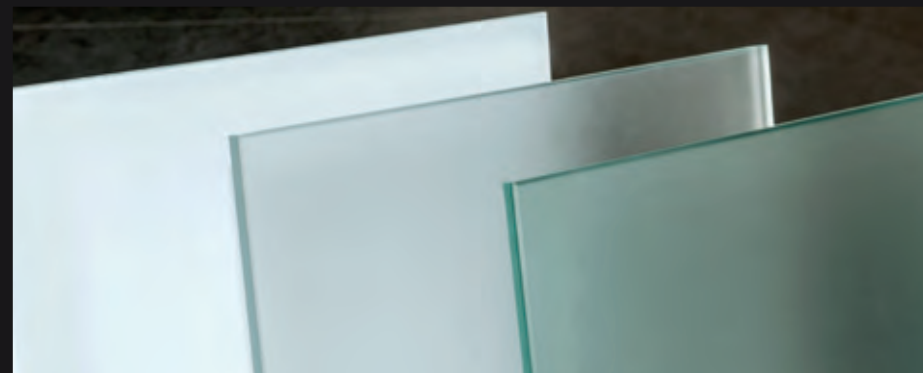

# Der Charme der Mattierung

## *Mattierung auf Grünglas* ★★ ★

Durch die Mattierung erhält die Glastüre Ihre Blickdichtigkeit bzw. können so verschiedene Motive abgebildet werden. Der Grünstich entsteht durch das Grünglas.



- faszinierend
- transparent
- alltagstauglich
- hochwertig
- individuell

## *Mattierung auf Weißglas – Soft Weiß* ★★ ★★

Die Mattierung ist die Gleiche wie beim Grünglas. Den Unterschied bildet aber das Weißglas, welches die Türe viel reiner strahlen lässt. Die Glastüren sind leicht transparent.

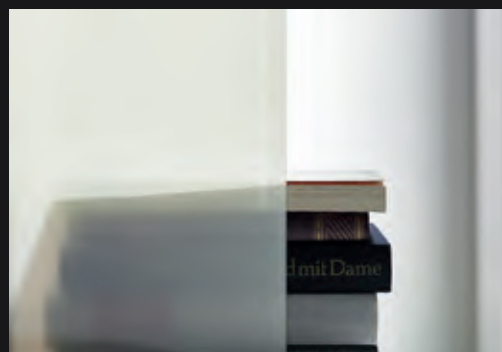

- unvergleichbar
- brilliert
- farbneutral
- transparent
- heller
- authentisch

## *Mattierung auf Weißglas – Extra Weiß* ★★ ★★

Die Mattierung ist mit zusätzlichen weißen Pigmenten versehen, wodurch die Weißglastüre wie pures Weiß wirkt. Extra Weiß besticht durch seine besondere Blickdichtigkeit.

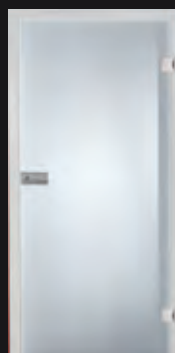

- einzigartiges Weiß
- eigene Strahlkraft
- perfektes Weiß
- puristischer Lebensstil
- blickdichter
- ästhetisch

# ZWEI NEUE GRAUGLAS- NUANCEN

Light Grey und Dark Grey

Light Grey **LG**

Ist ein eingefärbtes transparentes Grauglas, das den Raum in ein geheimnisvoll schimmerndes Grau taucht. Das Glas ist halbtransparent.

Dark Grey **DG**

Heißt der zweite Grauglas-Farbton aus durchgefärbtem Einscheiben-Sicherheitsglas. Diese Variante ist je nach Motiv fast Blickdicht und wirkt besonders edel.

Ein ganz beeindruckender Kontrast entsteht durch das Zusammenspiel der Lasertechnik mit dem neuen Grauglas. Ob Sie nun Light Grey oder Dark Grey wählen hängt von der gewünschten Raumwirkung ab.

Glastür | Light Grey | Fläche klar | Glasbeschlag Puristo S, Griff Lucia Select, schwarz  
Designböden 555 5525 Purple Larch







Laser auf Light Grey, klar



Laser auf Dark Grey, klar



Glasbeschlag Puristo S, WC, verschließbar, schwarz



Glasbeschlag Puristo S, WC, verschließbar, schwarz |  
Drücker Lucia Select mit messing

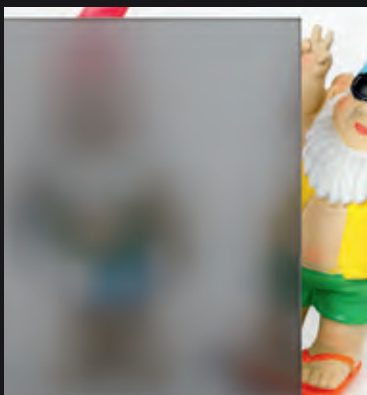

8 mm ESG Light Grey voll matt



8 mm ESG DarkGrey voll matt

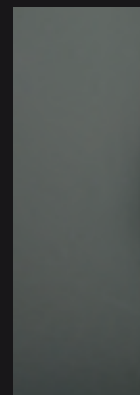
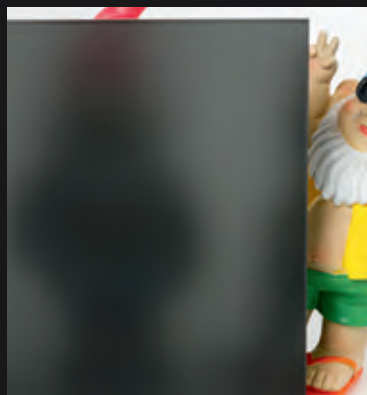

Detail: Türband schwarz





Glastür Cubus 1 Blackline Extra Weiß | Motiv matt schwarz |  
keramischer Digitaldruck | Glasbeschlag Puro Pro | Griff Lena schwarz |  
Türzarge PZ 1 4 Weißblack 9016

# Besondere Merkmale

## PREMIO-Beschichtung

**JOKA Glastüren werden serienmässig und ohne Aufpreis ab Werk mit einer PREMIO-Beschichtung versehen, die dafür sorgt, dass Ihre Tür vor Verschmutzungen aller Art geschützt ist.**

- + Unterschiedliche Farben realisierbar
- + Die Transparenz des matten Glases wird erhöht
- + Fingerabdrücke haften kaum
- + Das Glas wirkt wie vollständig durchgefärbt
- + Die Beschichtung ist wasserstabil
- + Die Beschichtung ist stabil gegenüber allen haushaltsüblichen Lösemitteln
- + Die Beschichtung ist stabil gegenüber allen haushaltsüblichen Säuren und Laugen
- + Die Beschichtung ist UV-Stabil
- + Starke Verschmutzungen können schadenfrei entfernt werden: Lebensmittel, Lacke, Permanent Marker
- + Eine Auffrischung der Beschichtung ist nicht erforderlich



für alle  
bearbeiteten  
**JOKA®**  
Glastüren



*Alle Oberflächeneigenschaften auf einen Blick*

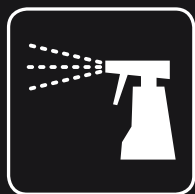

reinigungsmittel-  
beständig

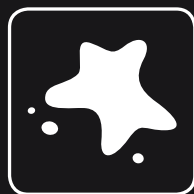

fleckenunemp-  
findlich



lichtecht



lösemittelbeständig



abriebfest

# Bewertungssystem Glastüren

- ★ einfachste Glasqualität ohne Anspruch an ESG, nicht erhältlich von JOKA
- ★★ *Standard*  
Glastüren in ESG Qualität mit Motiven, aber ohne Oberflächenschutz (Pflege, Verschmutzung und Fingerabdrücke), nicht erhältlich von JOKA
- ★★★ *CLASSIC Fachhandel*  
Glastüren in ESG Qualität in *Grünglas* mit matten Motiven und oder Rillenschliff, hochwertigem PREMIO Oberflächenschutz,- versiegelung (kein Silikon), extrem leichte Pflege und Reinigung, eine Erneuerung der Beschichtung ist nicht erforderlich, UV-beständig!
- ★★★★ *PREMIUM Fachhandel*  
Glastüren in ESG Qualität in *Weißglas* oder *Grauglas* mit matten Motiven und oder Rillenschliff, hochwertigem PREMIO Oberflächenschutz, -versiegelung (kein Silikon), extrem leichte Pflege und Reinigung, eine Erneuerung der Beschichtung ist nicht erforderlich, UV-beständig!
- ★★★★<sup>plus</sup> *PREMIUM PLUS Fachhandel*  
Glastüren in ESG Qualität in *Grün-, Weiß- oder Grauglas* mit eingelassenen Motiven (Micro-Mattierung), jeder Pixel Punkt wird einzeln erzeugt, einzigartige, individuelle Schattierungen und Konturen sind umsetzbar, kein Oberflächenschutz notwendig, hochgradig schmutzunempfindliche und sehr gut zu reinigende Oberflächen, UV-beständig und resistent gegenüber Abrieb!  
  
Ähnliche Eigenschaften vereint der keramische Digitaldruck. Das Ergebnis ist eine top Oberfläche!
- ★★★★★ *DELUXE Fachhandel*  
Glastüren in VSG Qualität in *Grün- oder Weißglas*, Glasdesign mit individuellem Digitaldruck innenliegend, zwei aufeinander liegende Glasscheiben machen ein Zerspringen der Glastüren unmöglich, sehr hoher Sicherheits- und Komfortfaktor, extrem leises Türschließen (Schallschutz), hochgradig schmutzunempfindliche und sehr gut zu reinigende Oberflächen, UV-beständig.  
  
Digitaler Fotoprint ist auf ESG Scheiben möglich.

# Sechs Glas Veredelungsarten

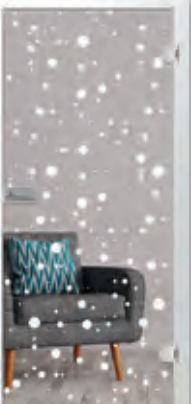

★★★★ | ★★★★★

**MATTIERUNG** 

Durch das Sandstrahlen einer Glastür mit einem feinen Korn entsteht eine mattierte Fläche ohne wesentlichen Lichtverlust. Durch eine Spezialfolie kann die Glastür individuell gestaltet werden. Ihrer Fantasie sind dabei keine Grenzen gesetzt, ob Sie detaillierte Motive, Logos, Schriftzüge oder Designs wünschen.



★★★★★ plus

**MICRO-MATTIERUNG** 

Alles ist möglich durch Lasertechnologie. Die Bearbeitungstechnik für besonders filigrane Motive - in dieser Technik lassen sich selbst fotorealistische Darstellungen fertigen. Je nach dem wie eng die Pixel nebeneinander gesetzt werden, ist die erzeugte Fläche dunkler oder transparenter. Dadurch entstehen die für den Laser einzigartigen Farbverläufe, Schattierungen und plastischen Formen, die in ganz besonderer Weise Licht reflektieren können.



★★★★★

**FOTOPRINT FUSION** 

Fusion steht für hochwertige Glastüren aus Verbundglas mit innenliegendem Motiv. Bei einer Fusionstür (Verbundglastür) können Sie wie bei einer Einscheibensicherheitsstür aus den verschiedenen, bereits vorgestellten Techniken wählen, oder uns Ihr Foto für einen innenliegenden brillanten Digitaldruck zur Verfügung stellen. Im brillanten Foto-Digitaldruck ist alles möglich.



★★★★★

**BLACKLINE** 

Glastüren in matt schwarzem, akzentuierten, effektvollen, keramischen Digitaldruck. Beim keramischen Digitaldruck wird direkt mit Farbe auf die Glasoberfläche gedruckt und später eingebrannt. Dadurch ist das Motiv dauerhaft geschützt und mit dem Glas verbunden.

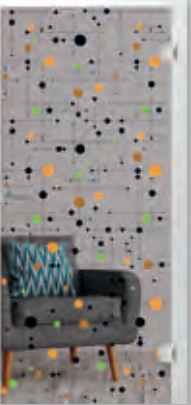

★★★★★

**KERAMISCHER DIGITALDRUCK** 

Beim keramischen Digitaldruck | matt-print wird direkt mit Farbe auf die Glasoberfläche gedruckt und später eingebrannt. Dadurch ist das Motiv dauerhaft geschützt und mit dem Glas verbunden.



★★★★ | ★★★★★

**RILLENSCHLIFF** 

Offcenter-Rille V-Rille C-Rille

Bei dieser Bearbeitung werden Rillen in verschiedenen Formen und Breiten in das Glas geschliffen und poliert. Durch die Lichtbrechung im Glas entstehen eindrucksvolle Effekte, die immer wieder faszinieren. Durch den dreidimensionalen Effekt wird Ihre Tür zu einem kunstvollen Objekt.

## UNSERE QUALITÄTSKRITERIEN BESCHLÄGE

- ★★ | ★★★★★ *STANDARD Baumarkt*  
Alu auf Niro getrimmtes Cover (ähnlich Edelstahl), gestecktes Cover, Innenleben Zinkdruckguss, Drückerführung mit Adapter (mehr Spiel), keine Flüsterfallentechnik, nicht erhältlich von JOKA.
- ★★★★★ *PREMIUM Fachhandel*  
PURO und SMART PRO, werksseitig auf 200.000 Zyklen getestet, verstellbarer Drückerneigung und -Druckkrafteinstellung, doppelte Klemmnuss verringert das Wackeln des Griffs, wackelfreies Edelstahlcover, 3tlg. Türbänder, Flüsterfalle (Abb. 1/2/3)
- ★★★★★ *PURO SMALL - ultraflacher Schlosskasten in minimalistischem Design, WC 1 Hand-Verriegelung & Komfort-Drückerdämpfung*



4 **PURO SMALL** ★★★★★

SCHLOSSKASTEN PURO SMALL | Griff LENA Edelstahl oder schwarz



1 **PURO PRO** ★★★★★

SCHLOSSKASTEN PURO PRO | Griff Madeira Leder dunkelbraun



2 **SMART PRO** ★★★★★

SCHLOSSKASTEN SMART PRO | Griff Madeira Leder schwarz



3 **PURO PRO** ★★★★★

SCHLOSSKASTEN PURO PRO | Griff LENA schwarz

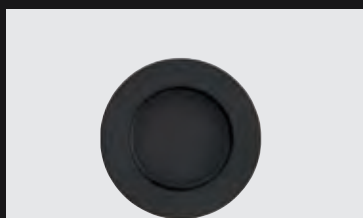

DETAIL BLENDE SCHWARZ | COMFORT 120

GRIFFMUSCHEL SMART  
SCHWARZGRIFFMUSCHEL PURUS  
SCHWARZ

R8-DESIGN



GRIFFMUSCHEL R8-QUATTRO



GRIFFSTANGE R8

## UNSERE QUALITÄTSKRITERIEN SCHIEBETÜREN



*STANDARD Baumarkt*

Endkappen aus Plastik, kürzere Laufwagen, Griffmuscheln aus Plastik, nicht erhältlich von JOKA.



*CLASSIC Fachhandel*

Einfache Fachhandels-Schiebetürtechnik, Grundauführung, inkl. Softclose, Modell EASY 40.



*PREMIUM Fachhandel*

Klebe-/ Klemmtechnik, ROTELLA R8, COMFORT 65 und COMFORT 120 für unterschiedliche Tragkraft, Wand- und Deckenmontage, keine Bohrungen mehr nötig, universell für GM/Griffstange zum Kleben, haftend auf Siebdruck, haftend auf PREMIO-Oberflächen, Softclose Schließmechanismen optional erhältlich.

## BESCHLAGS-MONTAGE OHNE GLASBOHRUNG

Beschläge der Kollektion DELUXE Fachhandel kommen ohne Glasbohrungen aus. Der Beschlag wird per sanfter und sicherer Klemmtechnik oder mittels Adhäsionstechnik (Klebeteknik) auf der ungebohrten Glasscheibe fixiert. Klebeteknik ist ein bewährtes Verfahren aus der Zahntechnik und dem Flugzeugbau. Für die Beschläge der Kollektion DELUXE Fachhandel wurde diese Erfahrung für Glasbeschläge nutzbar gemacht. Bestechend flexibel, faszinierend einfach montiert und darüber hinaus sparen Sie Zeit und Geld.



**SYSTEM-TECHNIK**  
VARIABEL OHNE GLASBOHRUNG

# Gestalten Sie Ihre Glastür

MIT IHREM GANZ EIGENEN, INDIVIDUELLEN MOTIV

Sie können selbst bestimmen, wie einzigartig und individuell Ihre Tür sein soll. Ob mit einem Foto, Ihrem Firmenlogo für Ihr Büro, Ihrem Einzugsdatum in das neue Haus, den Namen aller Freunde, dem Stammbaum Ihrer Familie, Ihrem Fußballverein, der favorisierten Band für Ihren Partyraum, einer Textzeile von Bob Dylan, einer chinesische Weisheit für Ihr Arbeitszimmer, Ihrem Lieblingsgedicht für die Wohnzimmertür oder irgendetwas Anderem, für das Ihr Herz schlägt.

Geben Sie Ihrer Tür - ein Gesicht. Sie bestimmen mit welcher Veredelungsart Ihre Tür bearbeitet wird, ob mit Micro-Mattierung, einseitiger Mattierung oder Fusion zum Beispiel mit innenliegendem Digitaldruck oder mit Rillenschliff, oder einer Kombination.

Entdecken Sie die einzigartige Vielfalt von JOKA-Glastüren.

Wenden Sie sich an unser Verkaufsteam – wir beraten Sie gern.

## Einseitige Mattierung - Motiv nach Wahl

Gestalten Sie selbst

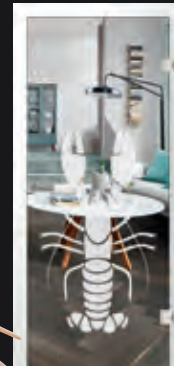

Wählen Sie aus unserem umfangreichen Programm & ergänzen Ihren Wunschtext



Bsp. Coral  
Motiv mattiert

Verändern Sie bestehende Motive individuell



Bsp. Lira,  
Motiv klar

## Micro-Mattierung - Bringen Sie Ihre eigenen Fotos edel und dezent auf Ihre Glastür





# DENN BEI UNS STEHT DIE EINZIGARTIGKEIT IHRER TÜR IM VORDERGRUND

Fusion  mit innenliegendem Digitaldruck - Ihre Bilder in brillianter Farbgebung in Ihre Glastür



Rillenschliff  - Individuell für Sie gefertigte Motive

Aufgrund unseres einzigartigen Fertigung können wir auch individuell gefertigte Motive im Rillenschliff erstellen.

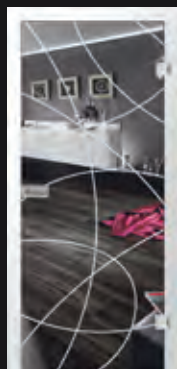

ER 14  
V-Rillenschliff auf Float klar

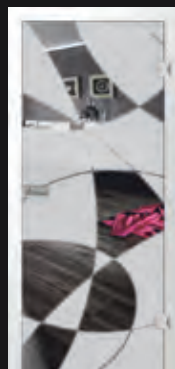

individuelles Motiv  
V-Rillenschliff auf Float klar,  
Fläche teilweise mattiert

Keramischer Digitaldruck  - Mattprint

Wählen Sie aus unserem umfangreichen Programm



Korso 2  
keramischer Digitaldruck

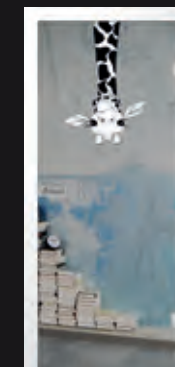

Giraffe  
keramischer Digitaldruck



Griffmuschel CIRCO, schwarz

# BLACK|LINE

ELEGANTE GERADLINIGE DESIGNS IN MATTEM TIEFSCHWARZ



für alle  
bearbeiteten  
**JOKA®**  
Glastüren

**MINIMALISTISCH** PURISTISCH TRANSPARENT RUHIG LOFTDESIGN  
SCHNÖRKELOS DURCHBLICK **MATTSCHWARZ** ELEGANT LEICHT  
**UNAUFDRINGLICH** LINIEN MODERN KONSEQUENT OFFEN  
ZURÜCKHALTEND **AKZENTUIERT** WEISS KLAR **GERADLINIG**

Keramischer Digitaldruck





Schiebetürsystem Comfort 120 | Griffleiste Slim 400 | Schwarz  
Glastür Cubus 3 Blackline | Extra Weiß | Motiv mattschwarz | keramischer Digitaldruck  
Naturdesignböden 833 Xplora 8727 Slate pur  
Tapeten Variano Wall 1009

# Glastüren

Keramischer Digitaldruck  | ★★★★★ *plus* | **W** | **LG** | **DG**

Effektvoll – für das gewisse Etwas

Entdecken Sie die Welt von JOKA BLACKLINE: Glastüren in matt schwarzem keramischem Digitaldruck. Glastüren in einem neuen Look. Effektvoll mit detaillierten Nuancen setzen diese Ganzglastüren einen klaren und zurückhaltenden Akzent in Ihrem modernen Zuhause.

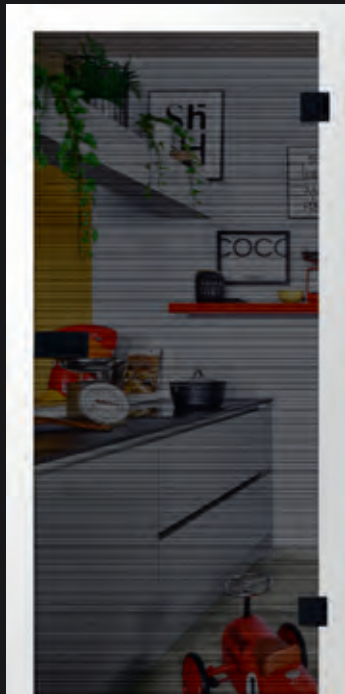

Ortello Blackline | Weißglas klar  
Motiv mattschwarz | keramischer  
Digitaldruck | Türzarge Weißlack

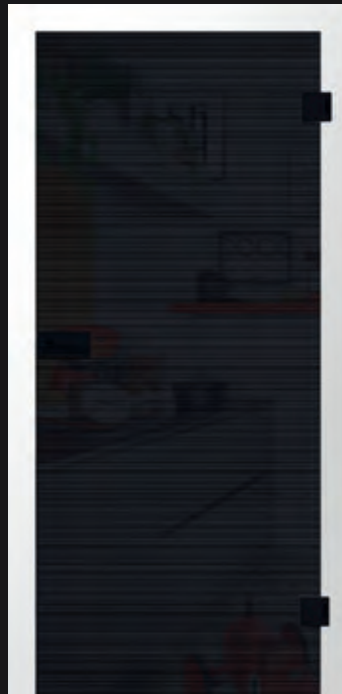

Ortello Blackline | Light Grey  
Motiv matt schwarz | keramischer  
Digitaldruck | Türzarge Weißlack

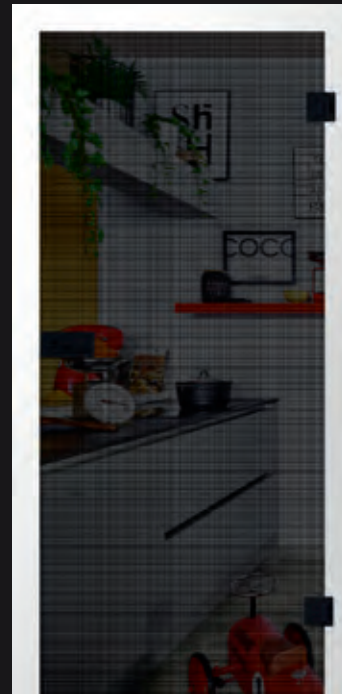

Struktura Blackline | Weißglas klar  
Motiv mattschwarz | keramischer  
Digitaldruck | Türzarge Weißlack



Schiebetür Ortello Blackline | Weißglas klar | Motiv mattschwarz  
Schiebetürbeschlag Comfort 120 | Griffmuschel Puro schwarz  
Naturdesignböden 833 Xplora 8727 Slate pur



Cubus 3 Blackline | Weißglas klar  
Motiv matt schwarz | keramischer  
Digitaldruck | Türzarge Weißlack

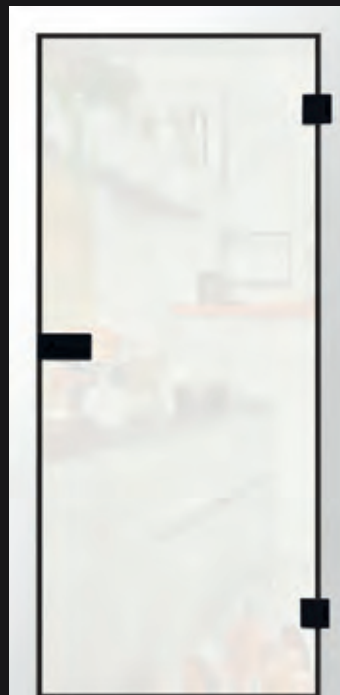

Cubus 3 Blackline | Extra Weiß  
Motiv matt schwarz | keramischer  
Digitaldruck | Türzarge Weißlack

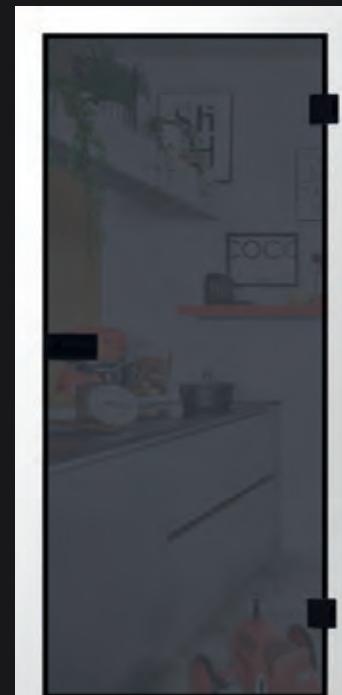

Cubus 3 Blackline | Light Grey  
Motiv matt schwarz | keramischer  
Digitaldruck | Türzarge Weißlack

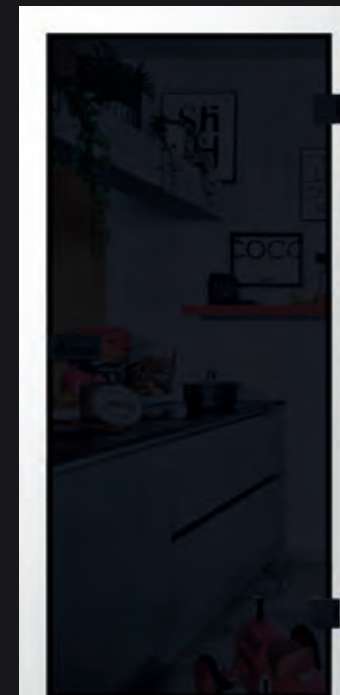

Cubus 3 Blackline | Dark Grey  
Motiv matt schwarz | keramischer  
Digitaldruck | Türzarge Weißlack



# Glastüren

Keramischer Digitaldruck  | ★★★★★<sup>plus</sup> | **W** | **LG** | **DG**

Streifenmodelle - ausdrucksstark in Tiefschwarz

Die Glastürdesigns der Kollektion „BLACK|LINE“ sind in den Glasvarianten Weißglas klar und im fast blickdichtem Extra Weiß, ähnl RAL 9016, sowie in den Glasarten Light Grey bzw. Dark Grey erhältlich.

Ideal passt der Glastürbeschlag Puro Pro zum Tiefschwarz der Glastüren.

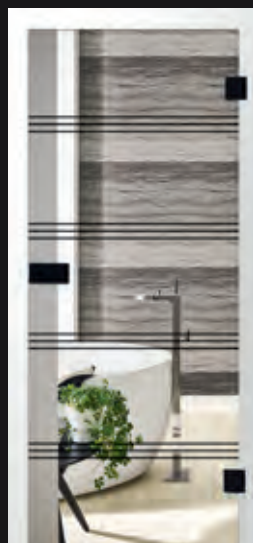

Line up Blackline Weißglas klar | Motiv matt schwarz | keramischer Digitaldruck | Türzarge Weißlack



Line up Blackline Extra Weiß | Motiv matt schwarz | keramischer Digitaldruck | Türzarge Weißlack

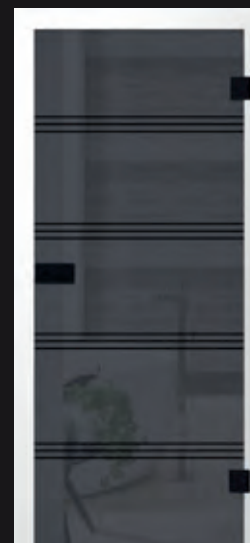

Line up Blackline Light Grey | Motiv matt schwarz | keramischer Digitaldruck | Türzarge Weißlack

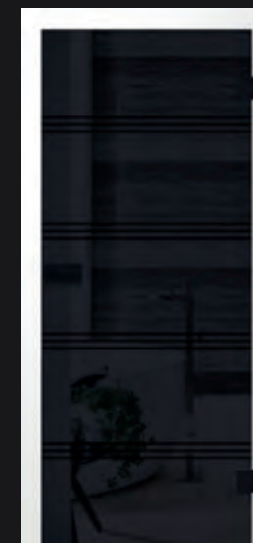

Line up Blackline Dark Grey | Motiv matt schwarz | keramischer Digitaldruck | Türzarge Weißlack

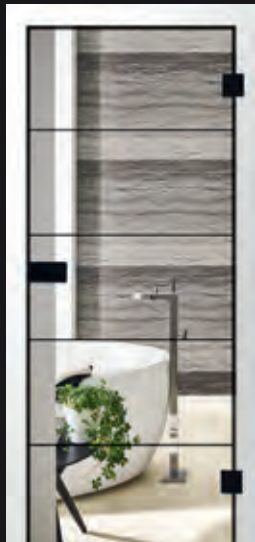

Cubus 1 Blackline | Weißglas klar  
Motiv mattschwarz | keramischer  
Digitaldruck | Türzarge Weißlack

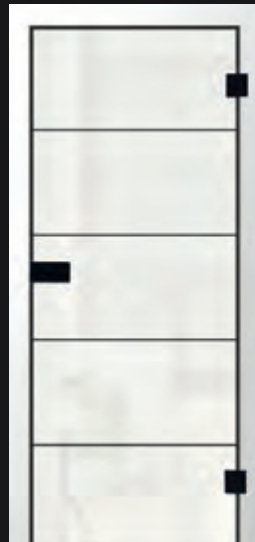

Cubus 1 Blackline | Extraweiß  
Motiv mattschwarz | keramischer  
Digitaldruck | Türzarge Weißlack

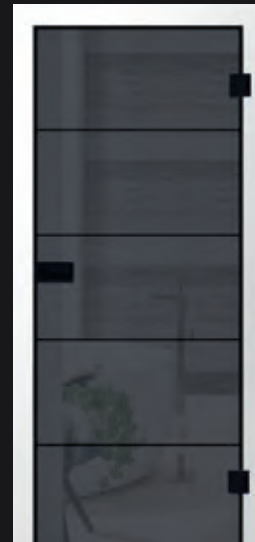

Cubus 1 Blackline | Light Grey  
Motiv mattschwarz | keramischer  
Digitaldruck | Türzarge Weißlack



Lines Blackline | Weißglas klar  
Motiv mattschwarz | keramischer  
Digitaldruck | Türzarge Weißlack

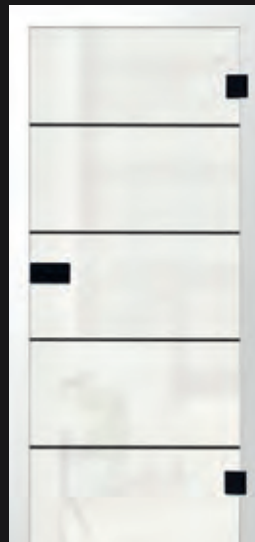

Lines Blackline | Extraweiß  
Motiv mattschwarz | keramischer  
Digitaldruck | Türzarge Weißlack

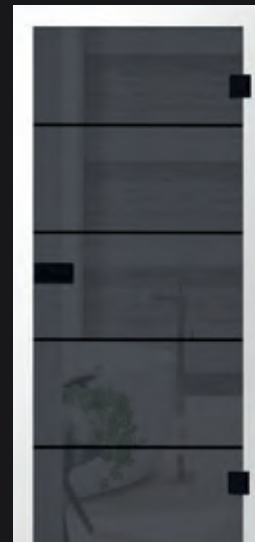

Lines Blackline | Light Grey  
Motiv mattschwarz | keramischer  
Digitaldruck | Türzarge Weißlack



Ganzglastür Cubus 1 Blackline | Extra weiß | Motiv matt schwarz  
Türzarge Weißlack 9016 |  
Ganzglastürbeschlag Puro Pro Griff Lena | Schwarz



Schiebetürsystem PLANE0 AIR 120 inkl. Glastür Snowwhite & Griffstange GS4901 I  
Naturdesignböden 833 Xplora 8538 Oak snow  
Teppichböden Balance | Emotion 98  
Tapeten Atmosphere | Nr. 19221 (Bad)



# Glastüren

Keramischer Digitaldruck  | ★★★★★*plus* | **W** | **LG** | **DG**

Glas bietet individuelle Gestaltungsmöglichkeiten.

Glastüren – ob klar oder mattiert – gehen mit der Zeit. In unserer Zeit wird der emotionale Aspekt des Wohnens neu definiert: Wohnen ist ein Genuss. Während Räume früher streng getrennt waren, ist es heute die Verbindung zum großen „Wohnerlebnis“, die fasziniert.



Teppichböden Balance | Emotion 98

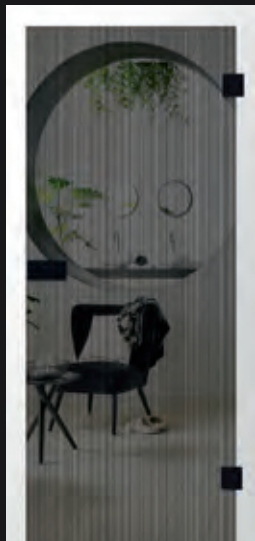
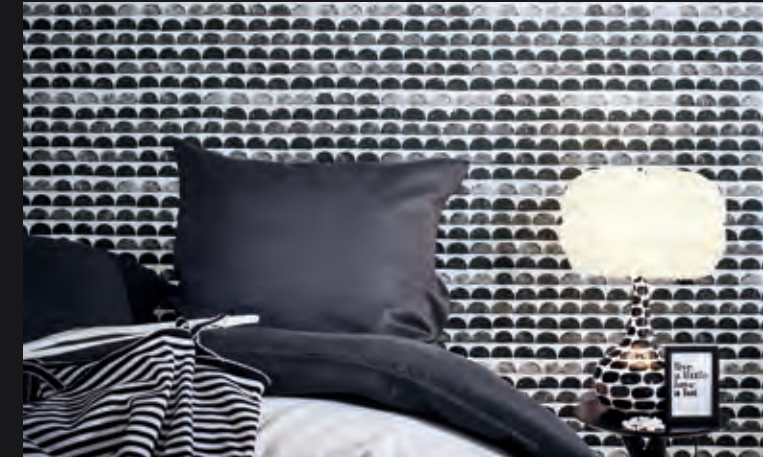

Twice Blackline | Weißglas klar  
Motiv matt schwarz | keramischer  
Digitaldruck | Türzarge Weißlack

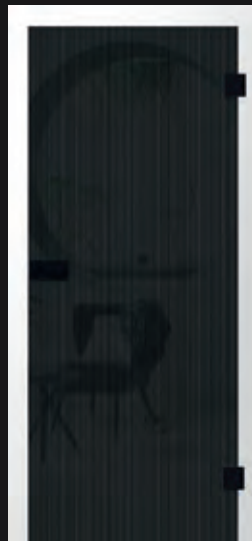

Twice Blackline | Light Grey klar  
Motiv matt schwarz | keramischer  
Digitaldruck | Türzarge Weißlack

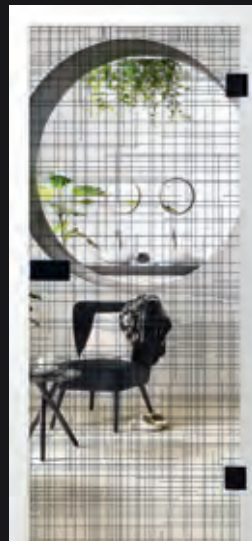

Cuts Blackline | Weißglas klar  
Motiv matt schwarz | keramischer  
Digitaldruck | Türzarge Weißlack

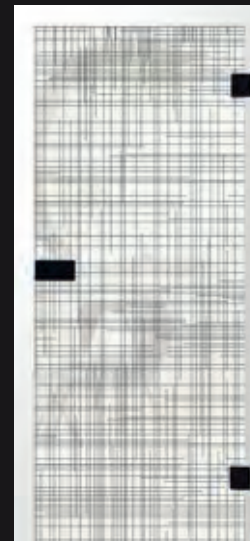

Cuts Blackline | Extra Weiß  
Motiv matt schwarz | keramischer  
Digitaldruck | Türzarge Weißlack



Perfekte Kombination Puro Small mit Lena Pro als Schraubrossette in schwarz





Cubus 2 Blackline | Weißglas klar  
| Motiv matt schwarz | keramischer  
Digitaldruck | Türzarge Weißlack

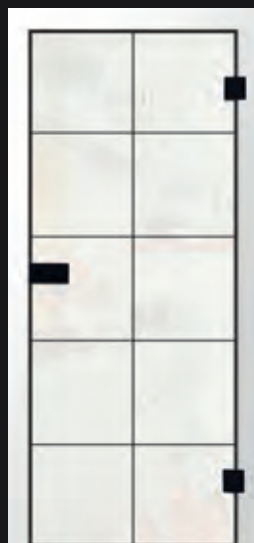

Cubus 2 Blackline | Extra Weiß  
| Motiv matt schwarz | keramischer  
Digitaldruck | Türzarge Weißlack



Cubus 2 Blackline | Light Grey  
| Motiv matt schwarz | keramischer  
Digitaldruck | Türzarge Weißlack

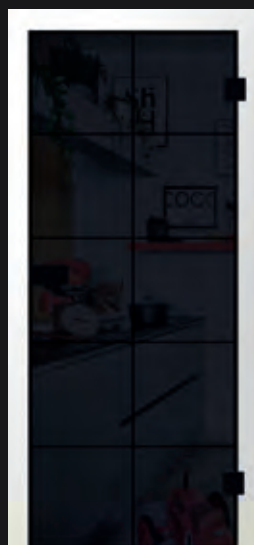

Cubus 2 Blackline | Dark Grey  
| Motiv matt schwarz | keramischer  
Digitaldruck | Türzarge Weißlack



Schiebetürsystem Comfort 120 | Griffleiste Slim 400 | Schwarz  
Glastür Cubus 3 Blackline | Extra Weiß | Motiv mattschwarz  
Naturdesignböden 833 Xplora 8727 Slate pur

# Glastüren

Keramischer Digitaldruck  | ★★★★★ plus | **W** | **LG** | **DG**



Cubus 4 Blackline | Weißglas klar  
Motiv matt schwarz | keramischer  
Digitaldruck | Türzarge Weißlack

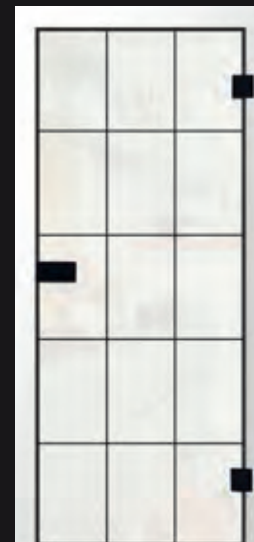

Cubus 4 Blackline | Extra Weiß  
Motiv matt schwarz | keramischer  
Digitaldruck | Türzarge Weißlack

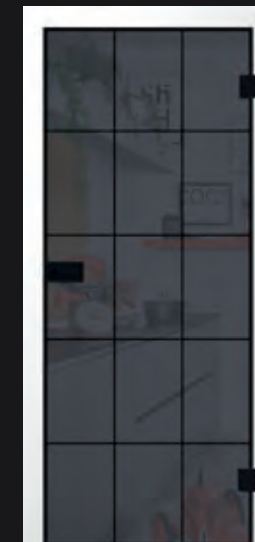

Cubus 4 Blackline | Light Grey  
Motiv matt schwarz | keramischer  
Digitaldruck | Türzarge Weißlack

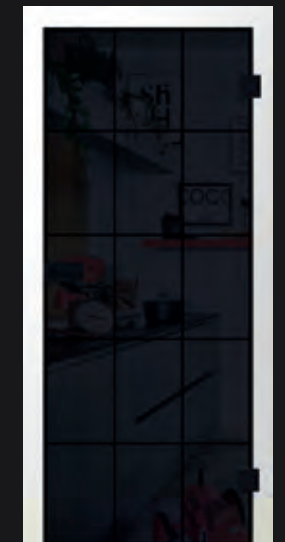

Cubus 4 Blackline | Dark Grey  
Motiv matt schwarz | keramischer  
Digitaldruck | Türzarge Weißlack

# MATTIERUNG

ZEITLOSE ELEGANZ

**INDIVIDUELL** PURISTISCH TRANSPARENT **RUHIG** SCHNÖRKELOS  
SORGLOS **LICHTDURCHFLUTET** IDEALISTISCH ELEGANT LEICHT  
UNAUFDRINGLICH UNKOMPLIZIERT MODERN KONSEQUENT OFFEN  
OPTIMISTISCH **GROSSZÜGIG** SINNE **ENTSPANNT** GERADLINIG

Einseitige Mattierung

Mattierung auf Matt



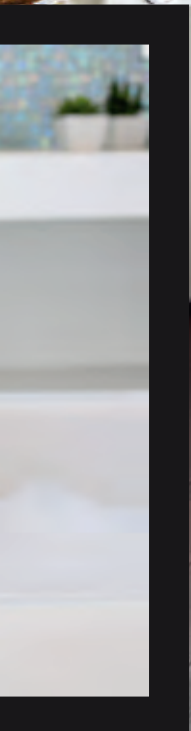

Weißglas ExtraWeiß | Lines, Motiv klar | Streifenbreite 7 mm  
Variante Wall 1010

# Glastüren

Mattierung  | ★★☆☆ | ★★★★★ | **G** | **W** | **LG** | **DG**

Die klassische Art der Glasveredelung ist die Mattierung.

Durch das Sandstrahlen einer Glastür mit einem feinen Korn entsteht eine mattierte Fläche ohne wesentlichen Lichtverlust. Durch eine Spezialfolie kann die Glastür individuell gestaltet werden. Ihrer Fantasie sind dabei keine Grenzen gesetzt, ob Sie detaillierte Motive, Logos, Schriftzüge oder Designs wünschen.



Ganzglastür Lines | Glas Light Grey klar, Motiv matt  
Türzarge PZ 14 Weißlack 9016 | Glasbeschlag Puro Small WC | Edelstahl matt



Lines 2  
Motiv mattiert  
(Streifenbreite 7 mm)



Float



Float  
Vollflächig mattiert

Oberflächeneigenschaften



Informationen auf S. 9

Puro Small verriegelbar



Ultraflach mit nur 17 mm



Ganzglastür Lines | Extraweiß Motiv klar  
Türzarge PZ 14 Weißlack 9016  
Glasbeschlag Smart Pro | Edelstahl matt

# Glastüren

Mattierung  | ★★★★★ | ★★★★★ | **G** | **W** | **LG** | **DG**

Klares oder blickdichtes Glas?

Natürliches Licht macht den Wohnraum zum Erlebnis. Unterstützend für die optimale Lichtführung ist neben der Gesamtarchitektur der Einsatz von Glastüren. Diese transparenten Übergänge verbinden und trennen die Räume gleichzeitig.



Bergamo  
Motiv klar



Bergamo  
Motiv mattiert



Bukarest  
Motiv klar



Bukarest | Motiv mattiert | Grünglas  
Beschlag Puro Pro | Griff Lena Edelstahl matt  
Varianto Wall 1010



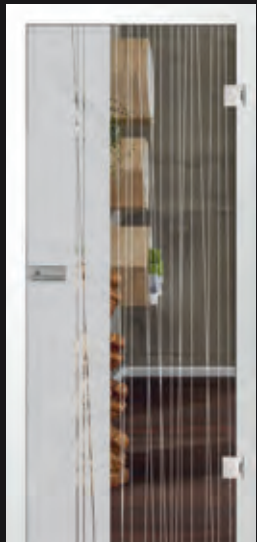

Linie 1  
Motiv klar



Lira  
Motiv klar

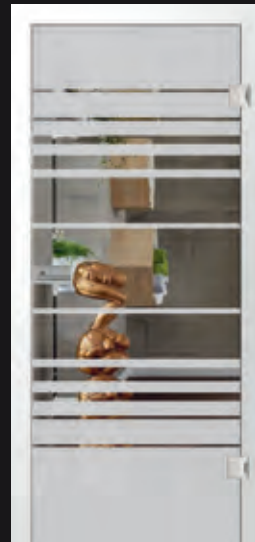

Selina  
Motiv klar

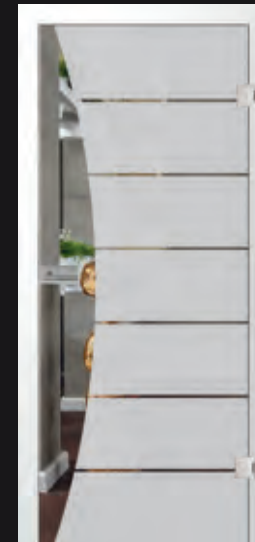

Amara  
Motiv klar  
Schlossseite klar

Oberflächeneigenschaften



Informationen auf S. 11

Detail Beschlag Puro Pro| Edelstahl matt  
mit Griff Lena



Banddetail Puro | Edelstahl-Optik



Verfügbare Türglas Farben Grünglas,  
Weißglas (SoftWeiß) und ExtraWeiß

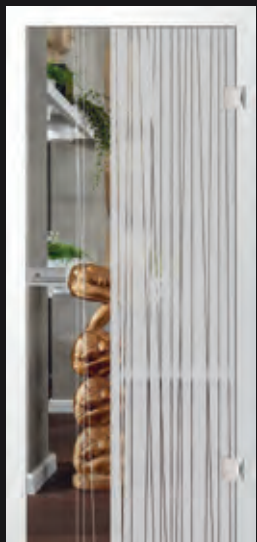

Linie 1  
Motiv mattiert

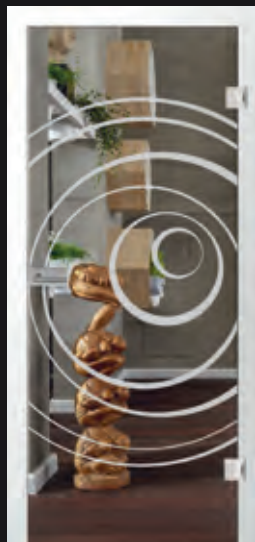

Lira  
Motiv mattiert

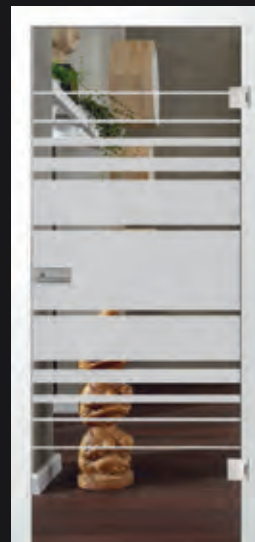

Selina  
Motiv mattiert

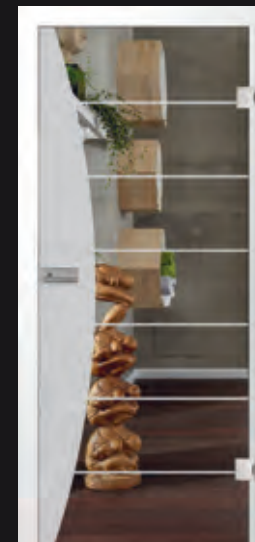

Amara  
Motiv mattiert  
Schlossseite matt

# Glastüren

Mattierung  | ★★ | ★★★★★ | **G** | **W** | **LG** | **DG**

Die Funktion einer Tür bestimmt deren Gesicht. Ob Sie sich für klares oder mattiertes Glas entscheiden, ist nicht nur Geschmackssache. Klarglas sorgt für transparente, großzügige Raumsituationen, während blickdichte, mattierte Glastüren die Räume zwar deutlich aufhellen, jedoch optisch voneinander trennen.



Pescara  
Motiv klar



Pescara  
Motiv mattiert

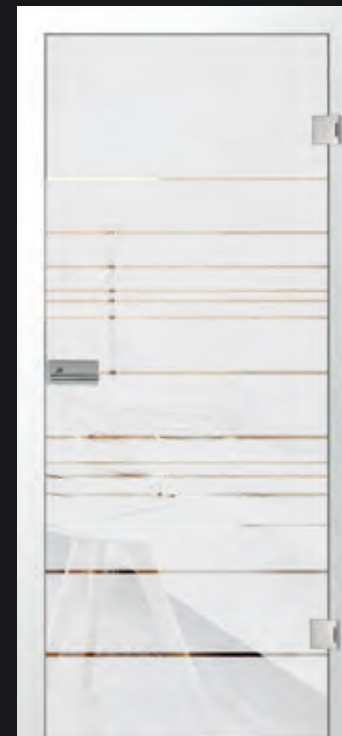

Quer  
Motiv klar



Quer  
Motiv mattiert

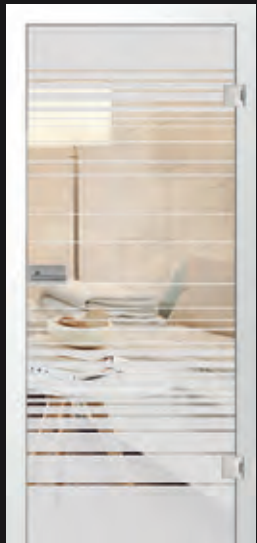

Ufficio  
Motiv klar

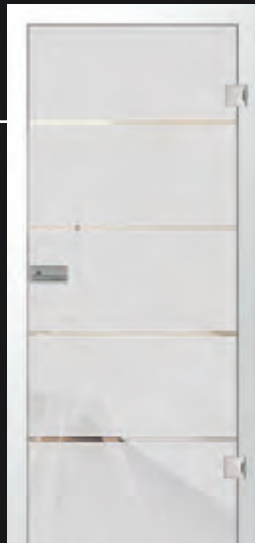

Basic 08  
Motiv klar



Aida  
Motiv klar

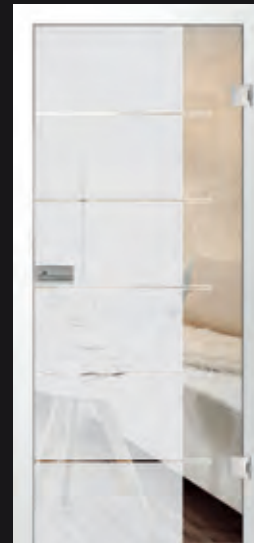

Kosta  
Motiv klar



Ufficio  
Motiv mattiert



Basic 08  
Motiv mattiert



Aida  
Motiv mattiert



Kosta  
Motiv mattiert



# Glastüren

Mattierung  | ★★ ★★ | ★★★★★★ | **G** | **W** | **LG** | **DG**



Parkettböden 140 PS Loft Vario | VR. 109 Räuchereiche nero geb. Villa V4

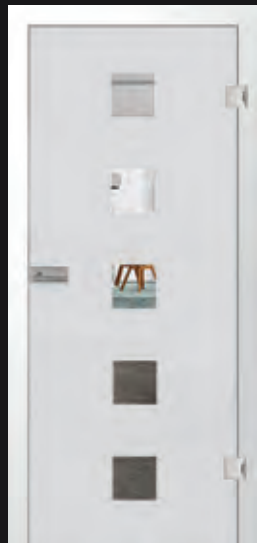

Cinque  
Motiv klar



Cinque  
Motiv mattiert



Alba  
Motiv klar



Alba  
Motiv mattiert





Parkettböden 140 PS Loft Vario I  
VR 109 Räuchereiche nero geb. Villa V4  
Wohnstoffe I Rima 218 014 010

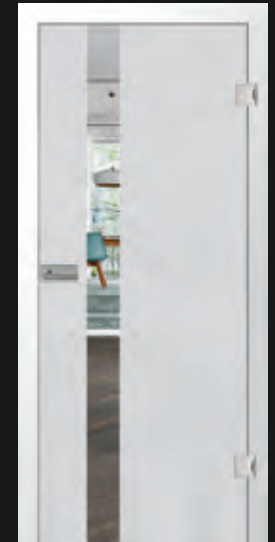

Coral  
Motiv klar

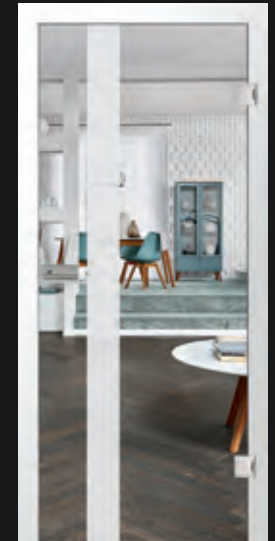

Coral  
Motiv mattiert

# Glastüren

Mattierung  | ★★ ★ | ★★★★★ | **G** | **W** | **LG** | **DG**



Detail PURO SMALL | Griff Lena Edelstahl matt



Basic 03  
Motiv klar

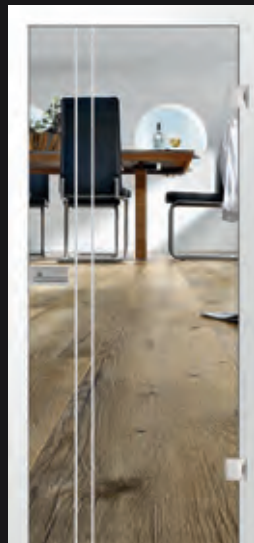

Basic 03  
Motiv mattiert



Kiano 2  
Motiv klar

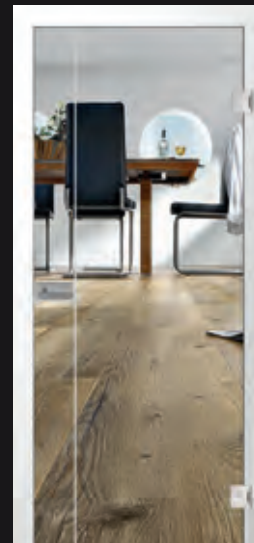

Kiano 2  
Motiv mattiert



Algo  
Motiv klar

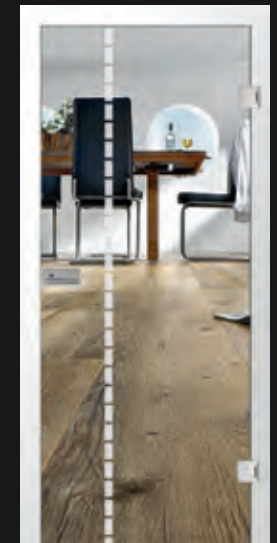

Algo  
Motiv mattiert



Klarer Durchblick trifft zeitloses Design  
Lichtdurchflutetes Wohnen folgt aktuell dem Trend der Zeit. Ob transparent oder mattiert, wie viele Blicke durch Ihre Glastür hindurch gehen dürfen, entscheiden Sie ganz allein. Entdecken Sie Glas in den schönsten Formen: Von ein- oder zweiflügeligen Ganzglastüren bis hin zu vielfältigen Schiebetürsystemen.

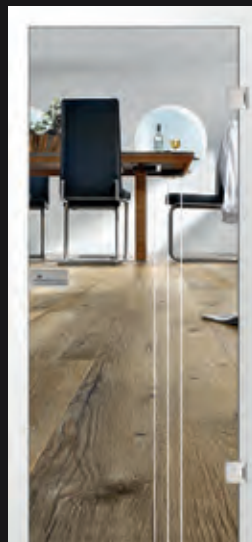
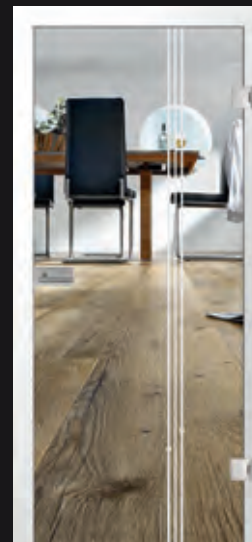
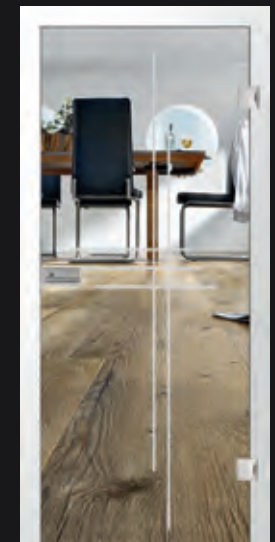

Türband PURO

Vertigo  
Motiv klarVertigo  
Motiv mattiertKendra  
Motiv klarKendra  
Motiv mattiertStilo  
Motiv klarStilo  
Motiv mattiert

# Glastüren

Mattierung  | ★★★★★ | ★★★★★★ | **G** | **W** | **LG** | **DG**



Kiano 6  
Motiv klar



Kiano 6  
Motiv mattiert



Kiano 4  
Motiv klar

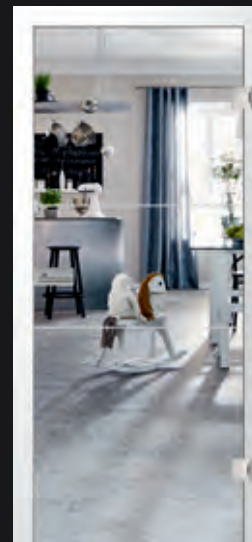

Kiano 4  
Motiv mattiert

Designböden 555  
5459 / 459P Old Patch blue





Basic 02  
Motiv klar



Bahia  
Motiv klar

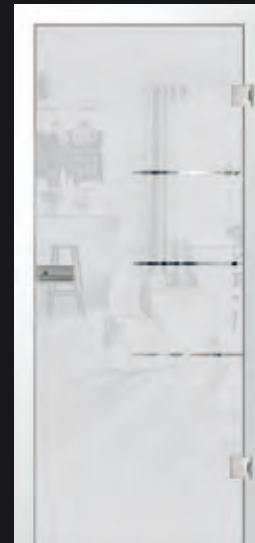

Sonata  
Motiv klar



Tiana  
Motiv klar



Aluna  
Motiv klar

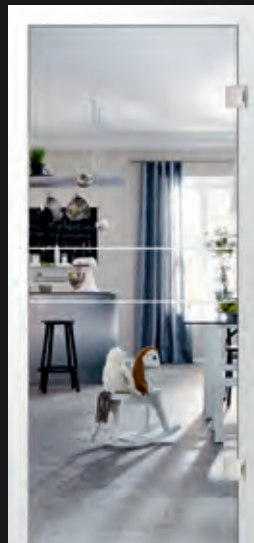

Basic 02  
Motiv mattiert

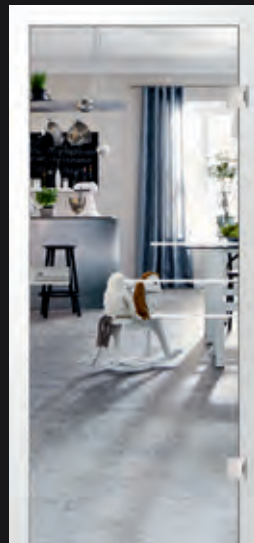

Bahia  
Motiv mattiert



Sonata  
Motiv mattiert

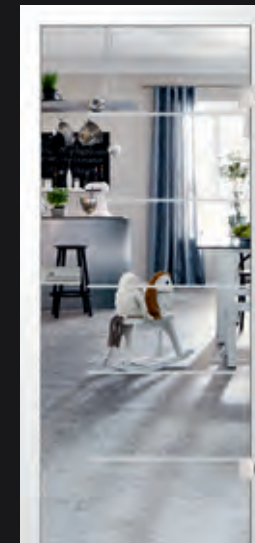

Tiana  
Motiv mattiert

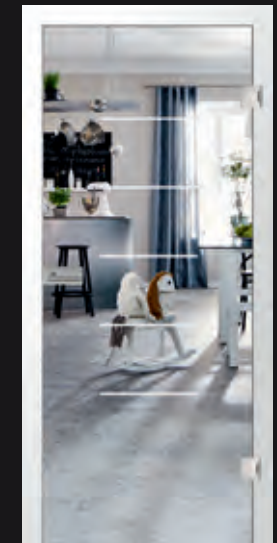

Aluna  
Motiv mattiert



Parkettböden 140 PS Loft Vario I  
VN113 Nuss am. geb. Nature V4

# Glastüren

Mattierung  | ★★ ★ | ★★ ★★ | **G** | **W** | **LG** | **DG**

Glas bietet individuelle Gestaltungsmöglichkeiten.

Glastüren – ob klar oder mattiert – gehen mit der Zeit. In unserer Zeit wird der emotionale Aspekt des Wohnens neu definiert: Wohnen ist ein Genuss. Während Räume früher streng getrennt waren, ist es heute die Verbindung zum großen „Wohnerlebnis“, die fasziniert.



Parkettböden 140 PS Loft Vario | VN113 Nuss am. geb. Nature V4



Mondeo  
Motiv klar

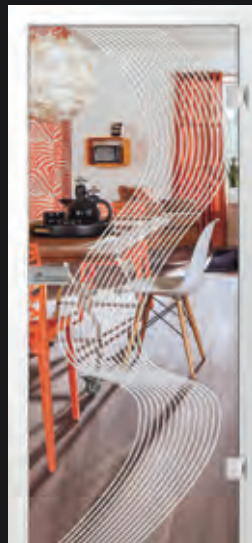

Mondeo  
Motiv mattiert

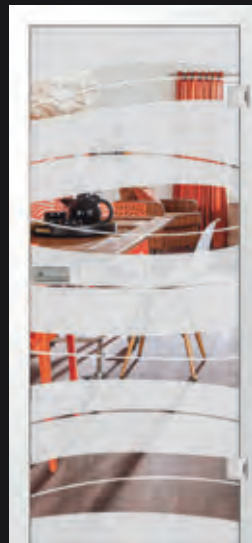

Bonita  
Motiv klar

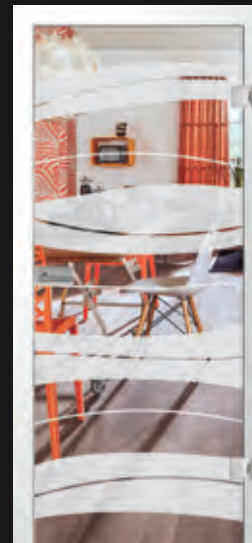

Bonita  
Motiv mattiert



Alara  
Motiv klar

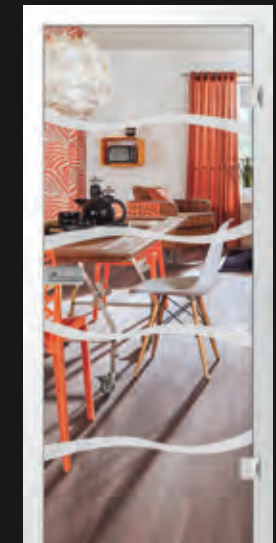

Alara  
Motiv mattiert



# Glastüren

Mattierung  | ★★ ★ | ★★★★★ | **G** | **W** | **LG** | **DG**

Schöne Glasdesigns für individuelles Wohnen.

Glastüren – ob klar oder mattiert – gehen mit der Zeit. In unserer Zeit wird der emotionale Aspekt des Wohnens neu definiert: Wohnen ist ein Genuss. Während Räume früher streng getrennt waren, ist es heute die Verbindung zum „großen Wohnerlebnis“, die fasziniert.



Grano  
Motiv klar

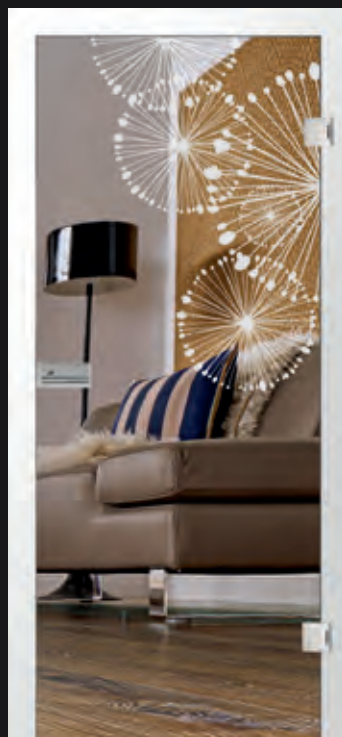

Grano  
Motiv mattiert

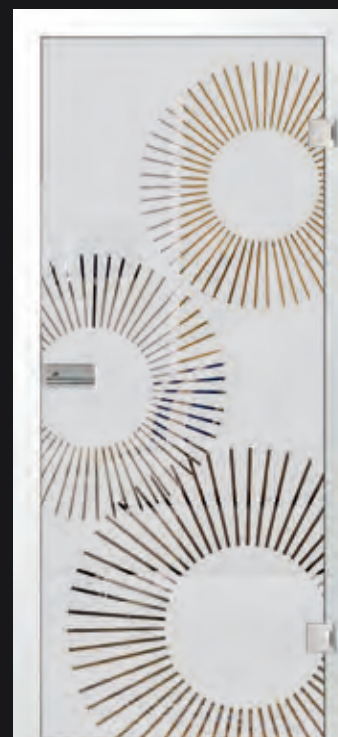

Micra  
Motiv klar

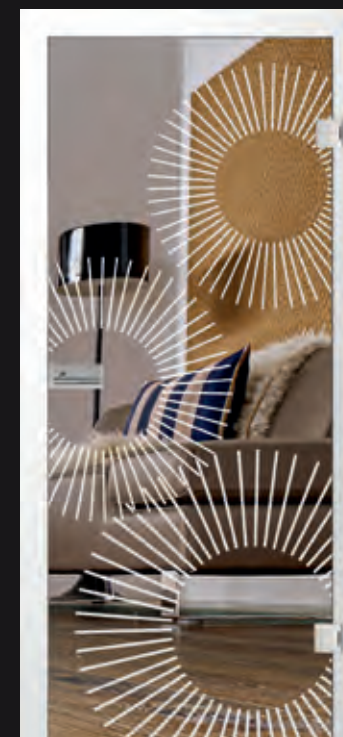

Micra  
Motiv mattiert



Plural 1  
Motiv klar



Plural 2  
Motiv klar

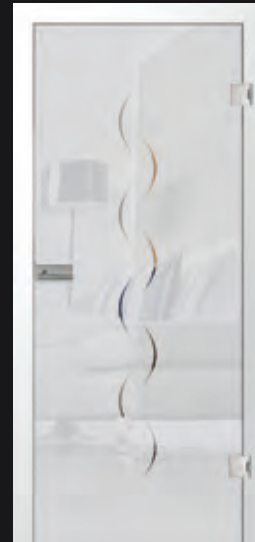

Atessa  
Motiv klar

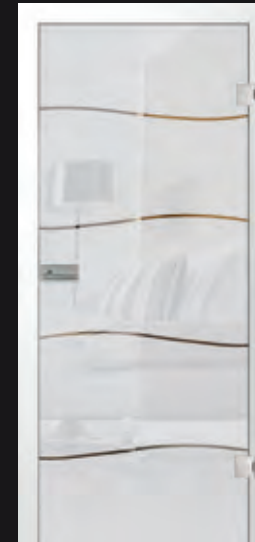

Kabira  
Motiv klar



Plural 1  
Motiv mattiert

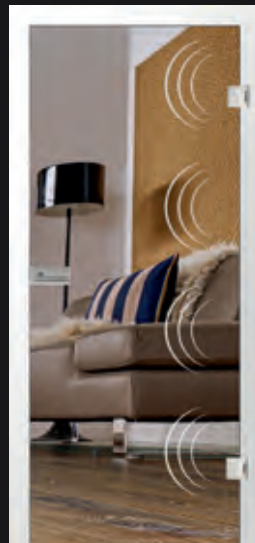

Plural 2  
Motiv mattiert

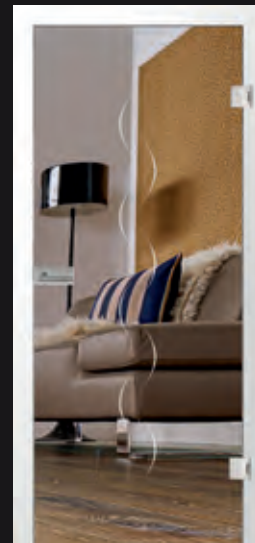

Atessa  
Motiv mattiert



Kabira  
Motiv mattiert



# Glastüren

Mattierung  |  |  |  |  |  | 



Bei fast jedem Modell können Sie zwischen einer Klarglas-Variante und mattierter Ausführung wählen.

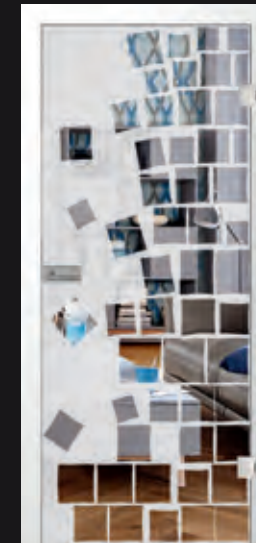

Brick 2  
Motiv klar

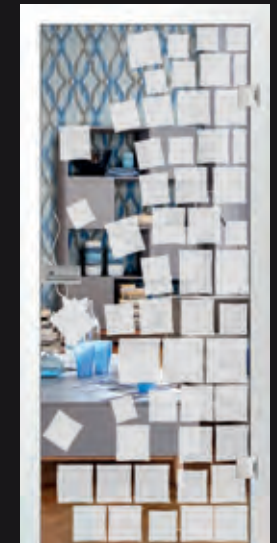

Brick 2  
Motiv mattiert

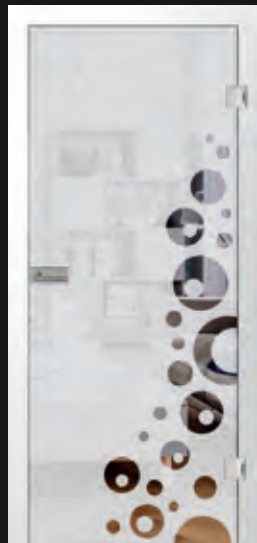

Enza  
Motiv klar



Enza  
Motiv mattiert



Retro 1  
Motiv klar



Retro 1  
Motiv mattiert

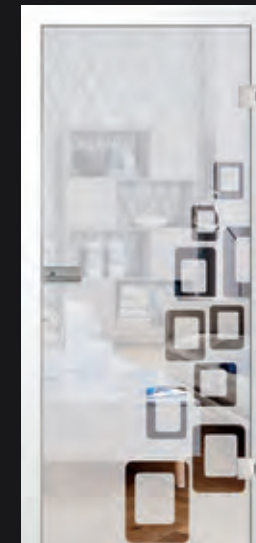

Fedra  
Motiv klar

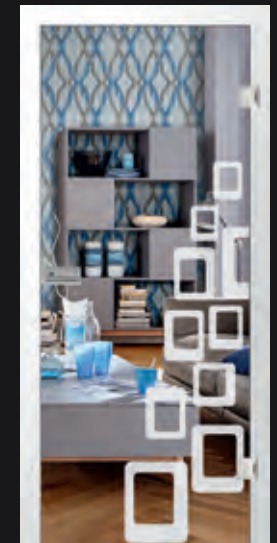

Fedra  
Motiv mattiert



Parkettböden 140 PS Loft Vario VE213 Eiche geb. Nature V4

# Glastüren

Mattierung | ★★★★★ | ★★★★★ | **G** | **W** | **LG** | **DG**

**Ausdruck Ihrer Individualität**

Diese Glastüren schaffen eine individuelle Atmosphäre und trennen den Ort des Geschehens vom Ort des Genießens. Glastüren so individuell wie Ihre Wohnungseinrichtung. Sie setzen ein Zeichen Ihres persönlichen Geschmacks. Denn Wohnen ist heute mehr denn je eine Frage des persönlichen Geschmacks.



Picante  
Motiv klar



Picante  
Motiv mattiert



Küche  
Motiv klar



Küche  
Motiv mattiert







Parkettböden Calgary | Landhausdielen  
E5023 Eiche pure Villa V2

# Glastüren

Mattierung  | ★★★★★ | ★★★★★ | G | W | LG | DG

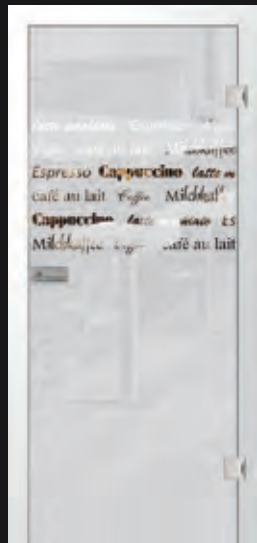

Cafe 1  
Motiv klar

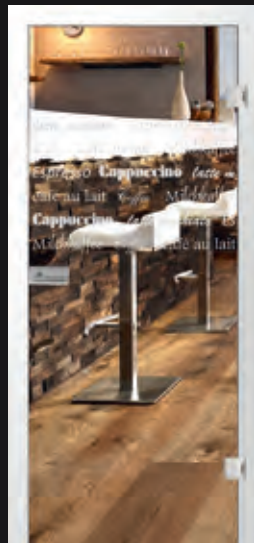

Cafe 1  
Motiv mattiert



Cafe 2  
Motiv klar

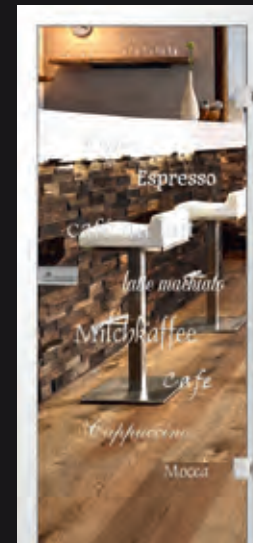

Cafe 2  
Motiv mattiert



Naturholzböden 500 Ativo X3 | AE569  
Eiche honig geb. Villa V4  
Spaltholz | Altholz



Welcome  
Motiv klar

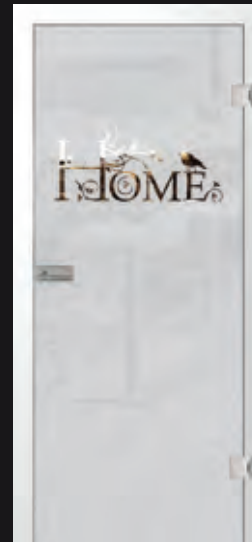

Home  
Motiv klar



Hirsch  
Motiv klar

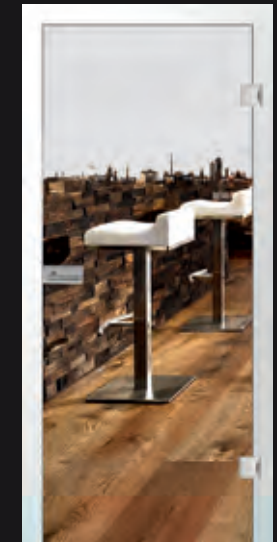

Skyline Berlin  
Motiv klar



Welcome  
Motiv mattiert

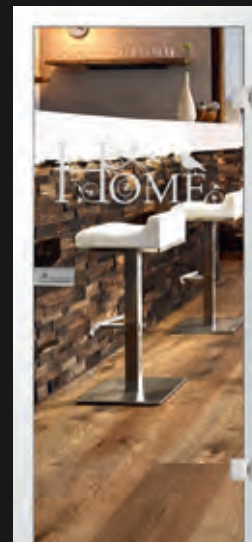

Home  
Motiv mattiert

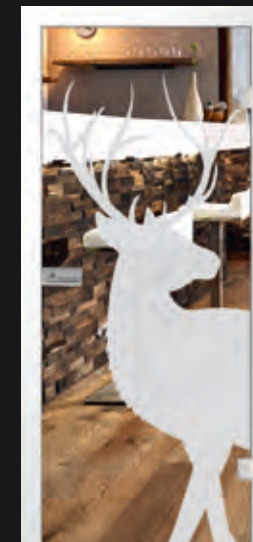

Hirsch  
Motiv mattiert



Skyline Berlin  
Motiv mattiert



Outfit  
Motiv klar



Outfit  
Motiv mattiert



Heart  
Motiv klar

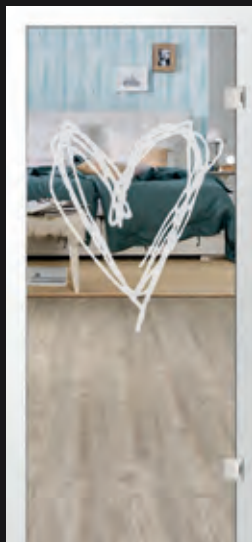

Heart  
Motiv mattiert



# Glastüren

Mattierung  | ★★ ★ | ★★★★★ | **G** | **W** | **LG** | **DG**



Designböden 330 | 2835 White Lined Oak V4  
Tapeten Linea | Nr. 16828



Julius  
Motiv klar

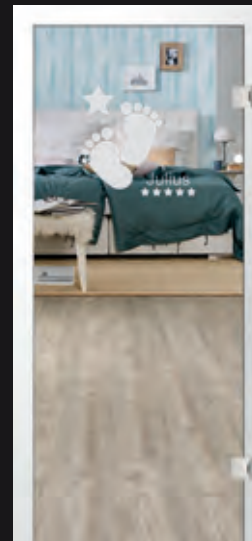

Julius  
Motiv mattiert



Marie  
Motiv klar

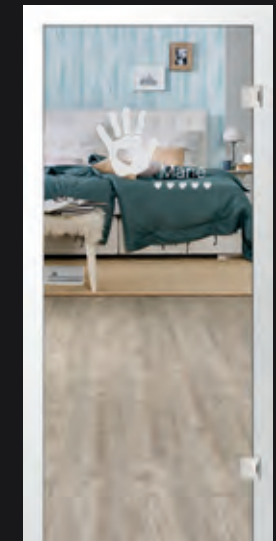

Marie  
Motiv mattiert

# Glastüren

Mattierung  | ★★☆☆ | ★★★★★ | **G** | **W** | **LG** | **DG**

Sie können die Klarglas Ausführung hervorragend mit der Mattierten kombinieren: zum Beispiel ein klares Motiv auf mattierter Glasfläche für den diskreten Raumtrenner oder ein mattiertes Motiv auf Klarglas für helle Transparenz. Denn Glastüren nehmen das natürliche Licht auf und sorgen für eine freundliche, angenehme und helle Atmosphäre.



Schiebetürbeschlag Comfort 120 schwarz  
Griffmuschel Circo | Glasschiebetür Sinus 2 | Motiv klar  
Designböden 555 | 5464 Black Big Stone



Sinus 2  
Motiv mattiert



Sinus  
Motiv klar

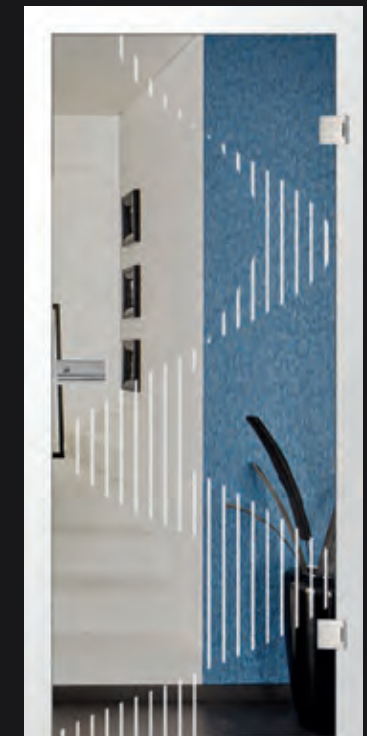

Sinus  
Motiv mattiert



Termoli  
Motiv klar



Citan  
Motiv klar

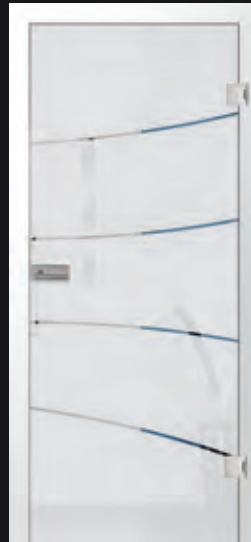

Curves 2  
Motiv klar



Curves 3  
Motiv klar



Termoli  
Motiv mattiert



Citan  
Motiv mattiert

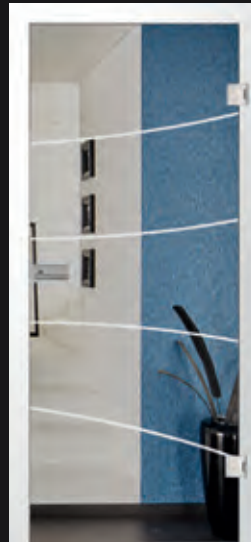

Curves 2  
Motiv mattiert

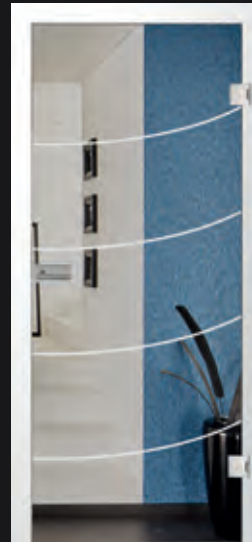

Curves 3  
Motiv mattiert

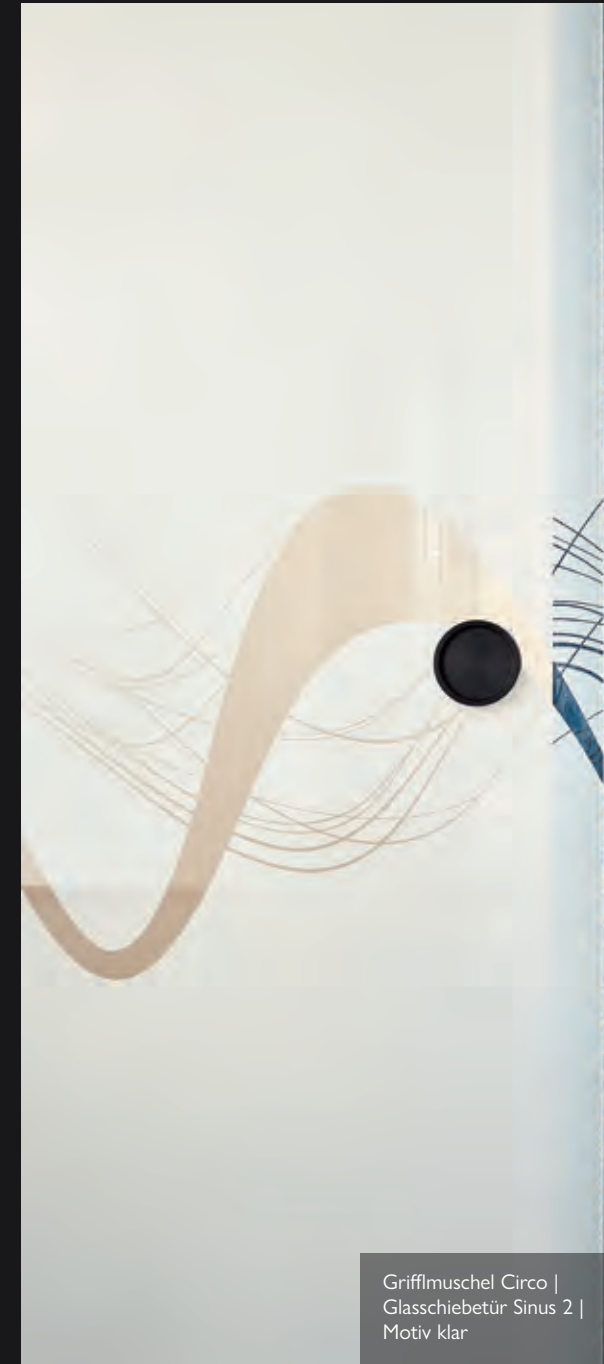

Griffmuschel Circo |  
Glasschiebetür Sinus 2 |  
Motiv klar

# Glastüren

Mattierung  | ★★ ★ | ★★★★★ | **G** | **W** | **LG** | **DG**

Glas ist als Material unglaublich wandlungsfähig und in faszinierenden Motiv-Variationen bei uns erhältlich.



Flowers 5  
Motiv klar

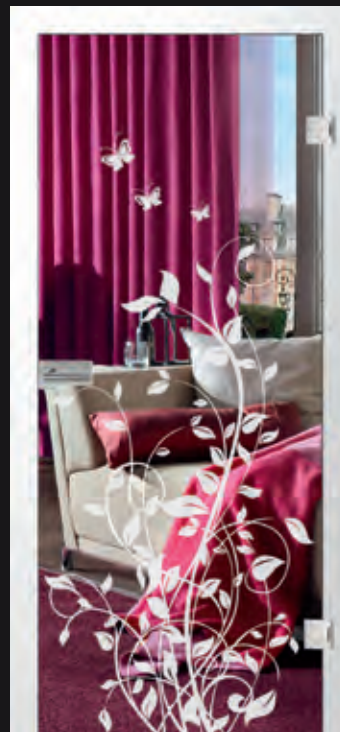

Flowers 5  
Motiv mattiert

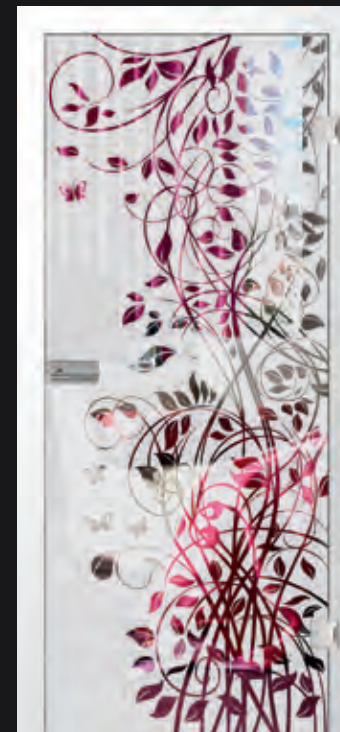

Flowers 3  
Motiv klar

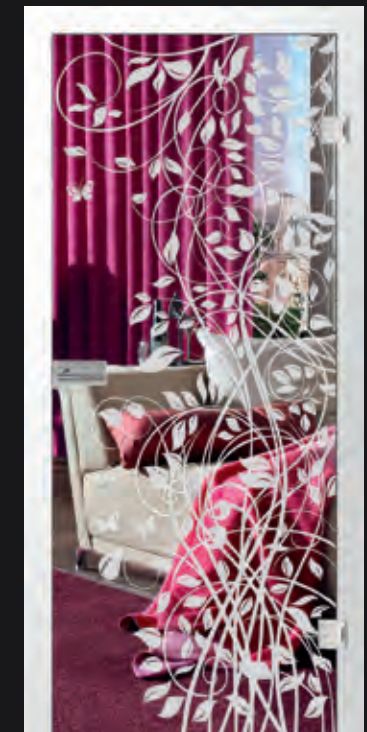

Flowers 3  
Motiv mattiert



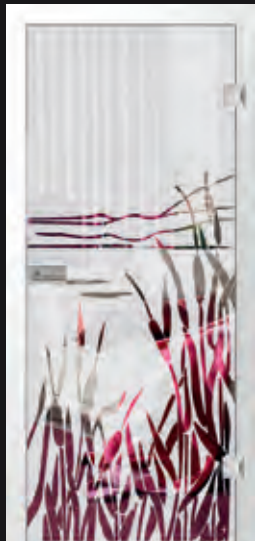

Floral 2  
Motiv klar

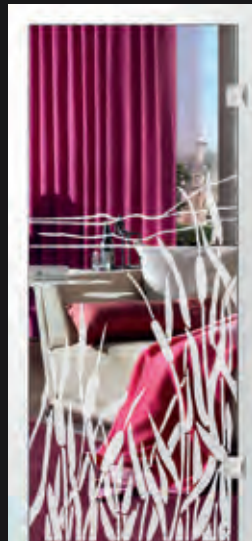

Floral 2  
Motiv mattiert

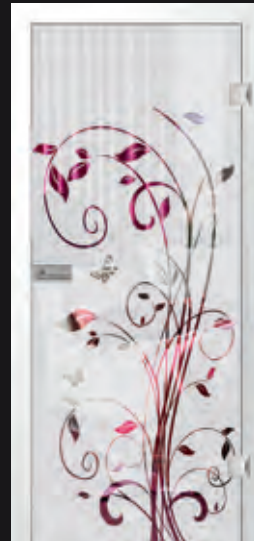

Flowers 1  
Motiv klar

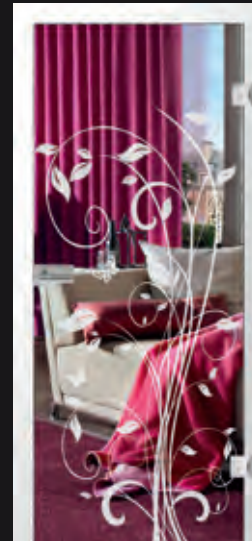

Flowers 1  
Motiv mattiert

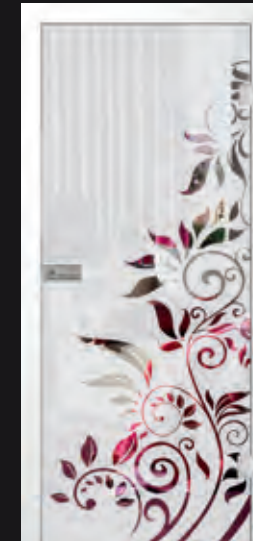

Flowers 4  
Motiv klar

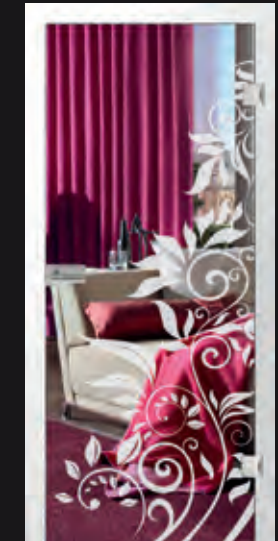

Flowers 4  
Motiv mattiert



Fina  
Motiv klar



Fina  
Motiv mattiert



Schiebetürbeschlag Comfort 120 schwarz  
Griffleiste Slim 400 | Glasschiebetür Fina | Motiv klar  
Designböden 555 | 5464 Black Big Stone  
Teppichböden Balance | Elysee 120  
Wohnstoffe | Relievo 218 049 078  
Tapeten Carat | Nr. 17643

# Glastüren

Mattierung  | ★★ | ★★★★★ | **G** | **W** | **LG** | **DG**

Glastüren eröffnen so viele Möglichkeiten, denn sie sind zwar transparent, aber nicht zwangsläufig durchsichtig. Das macht sie um so vielseitiger und wertvoller in Ihrer individuellen Einrichtung.

Denken Sie nur zum Beispiel an eine transparente Glastür zwischen Schlafzimmer und Badbereich.



Verfügbare Türglas Farben: Grünglas, Weißglas (SoftWeiß) und ExtraWeiß, sowie Light Grey und Dark Grey



Akono  
Motiv klar



Akono  
Motiv mattiert



Christall  
Motiv klar

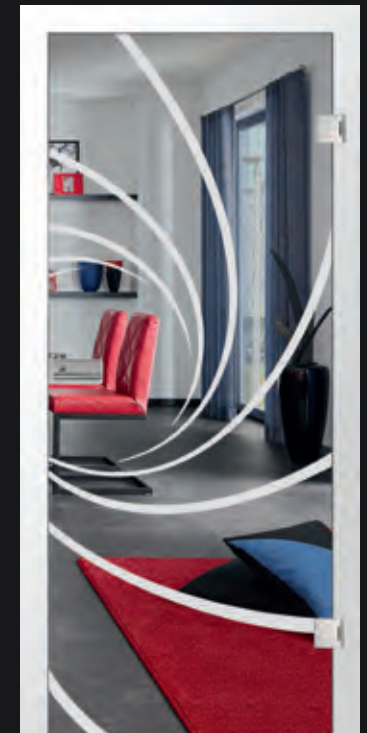

Christall  
Motiv mattiert

# Glastüren

Mattierung  | ★★★★★ | ★★★★★ | **G** | **W** | **LG** | **DG**



Beschlag Puro PRO, Griff Lena

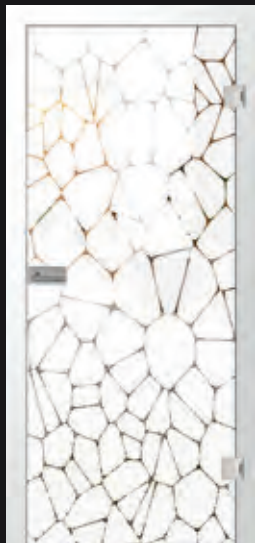

Cell  
Motiv klar

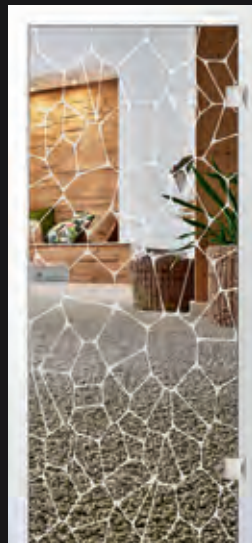

Cell  
Motiv mattiert

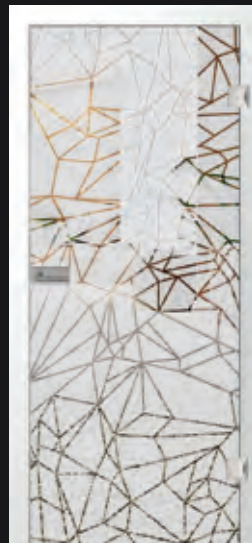

Geometric  
Motiv klar

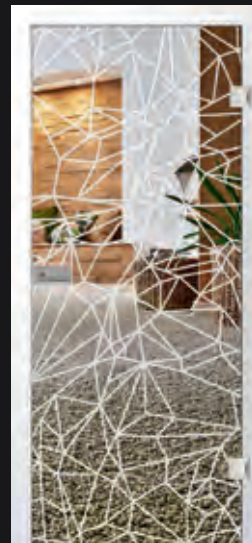

Geometric  
Motiv mattiert



Türblatt Filan 10 | Türzarge PZ 14 | Weißlack 9016  
 Drücker Remote | Graphitschwarz | Schraubrossette | Türbänder Schwarz  
 Spaltholz PX350 Eiche roh | 80 mm Lamelle  
 Teppichböden Balance | Cotton Loop 638

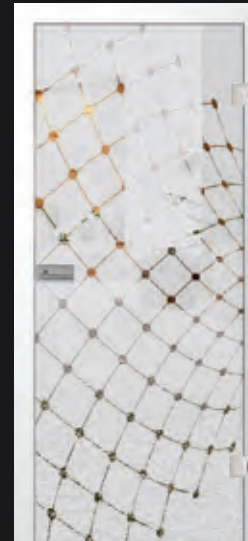

Grid  
 Motiv klar

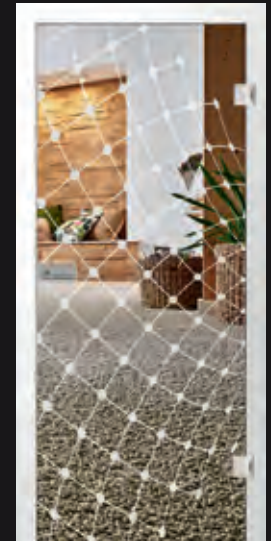

Grid  
 Motiv mattiert



Curves  
 Motiv klar

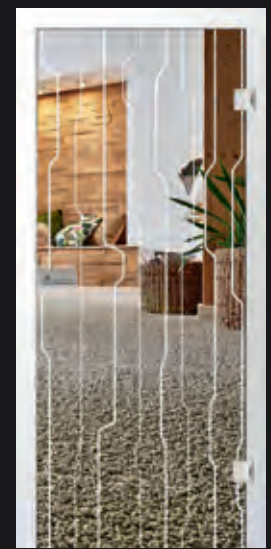

Curves  
 Motiv mattiert

# Glastüren

Mattierung  | ★★ ★ | ★★★★★ | **G** | **W** | **LG** | **DG**



Caras  
Motiv klar

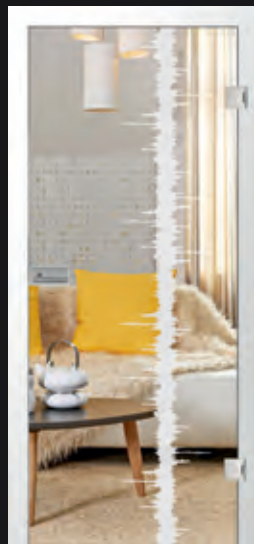

Caras  
Motiv mattiert



Calma  
Motiv klar

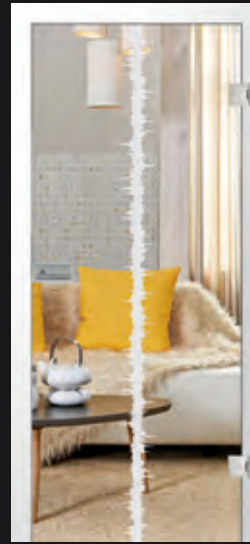

Calma  
Motiv mattiert



Laminatböden 331 Madison ND | 3052 Pine alaska



Klit  
Motiv klar

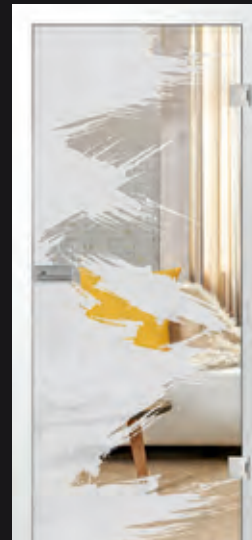

Klit  
Motiv mattiert

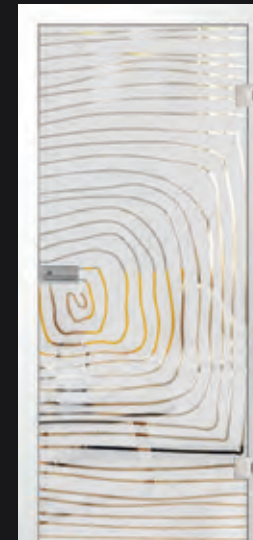

Spira  
Motiv klar

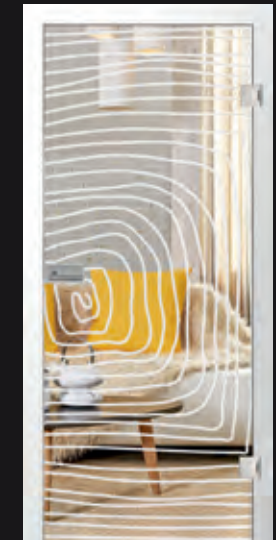

Spira  
Motiv mattiert

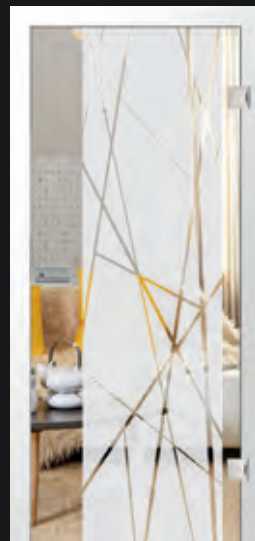

Broken 3  
Motiv klar

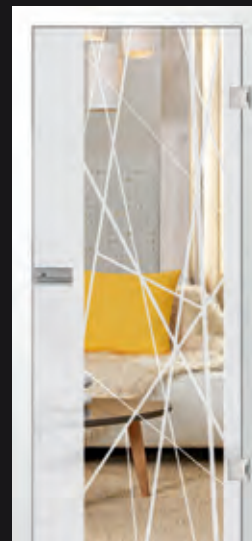

Broken 3  
Motiv mattiert

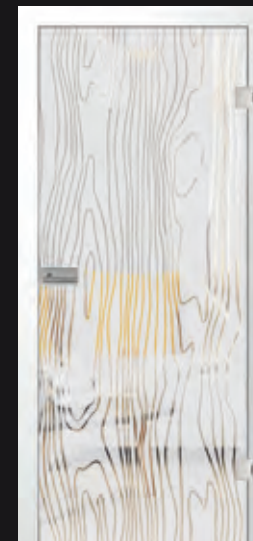

Wood 1  
Motiv klar

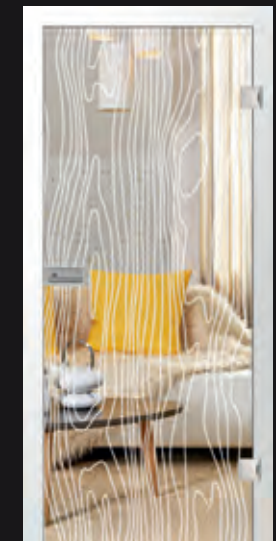

Wood 1  
Motiv mattiert

# Glastüren

Mattierung  | ★★ ★ | ★★★★★ | **G** | **W** | **LG** | **DG**

Mehr Licht mehr Raum.

Glastüren – setzen Akzente – das macht sie so einzigartig.

Wagen Sie mit Ihrer Glastür ein Statement in Sachen Wohnambiente.

Ob romantisches florales Design, Naturelemente, zeichnerische Umsetzungen oder abstrakte Motive, wir verleihen Ihrer Fantasie Gestalt.



Morse  
Motiv klar

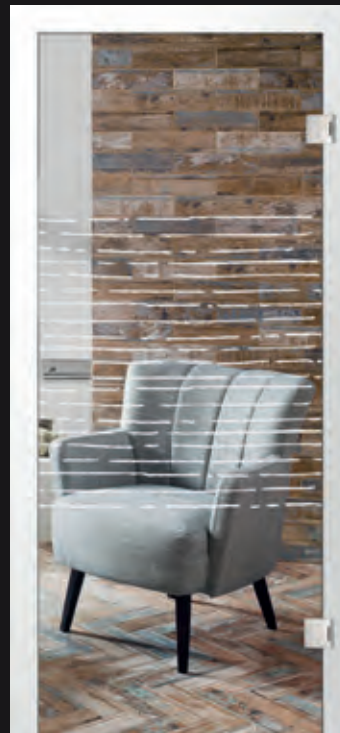

Morse  
Motiv mattiert

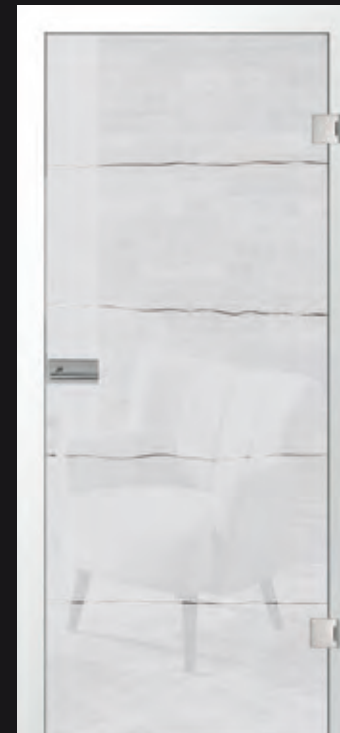

Detail 1  
Motiv klar

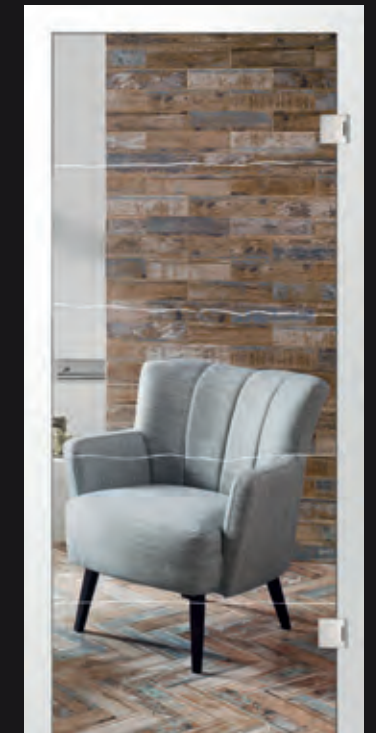

Detail 1  
Motiv mattiert



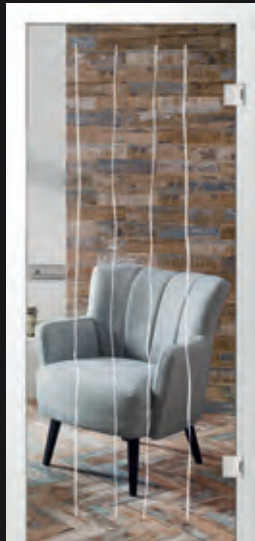

Nordin  
Motiv mattiert

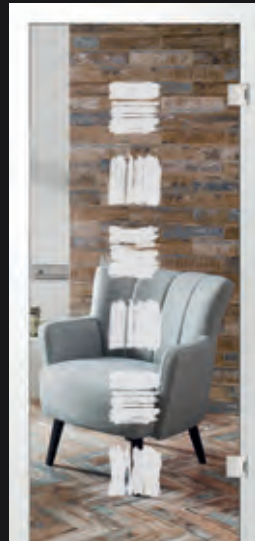

Belina  
Motiv mattiert

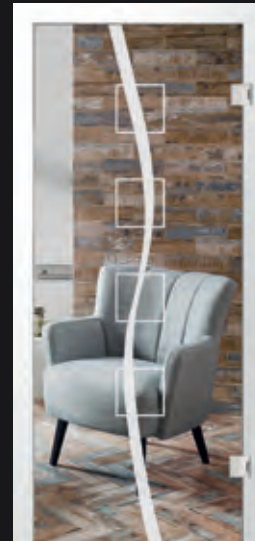

Catania  
Motiv mattiert

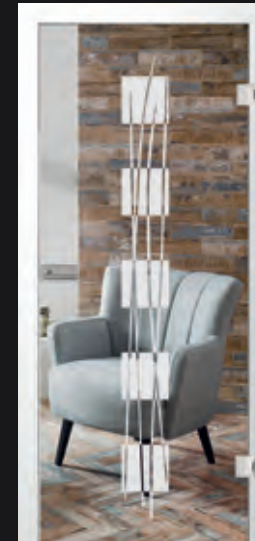

Aldora  
Motiv mattiert



Nordin  
Motiv klar

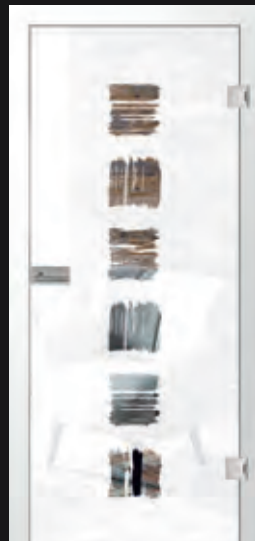

Belina  
Motiv klar



Catania  
Motiv klar

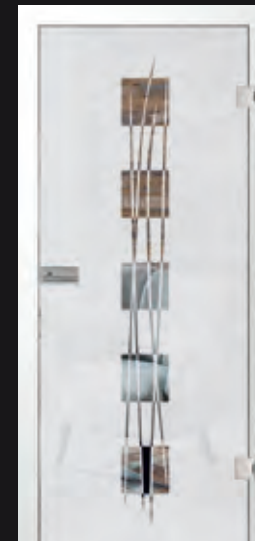

Aldora  
Motiv klar



# Glastüren

Mattierung  | ★★ | ★★★★★ | **G** | **W** | **LG** | **DG**



Ausdruck Ihrer Individualität

Diese Glastüren schaffen eine individuelle Atmosphäre und trennen den Ort des Geschehens vom Ort des Genießens. Glastüren so individuell wie Ihre Wohnungseinrichtung. Sie setzen ein Zeichen Ihres persönlichen Geschmacks. Denn Wohnen ist heute mehr denn je eine Frage des persönlichen Geschmacks.



Sabato  
Motiv klar

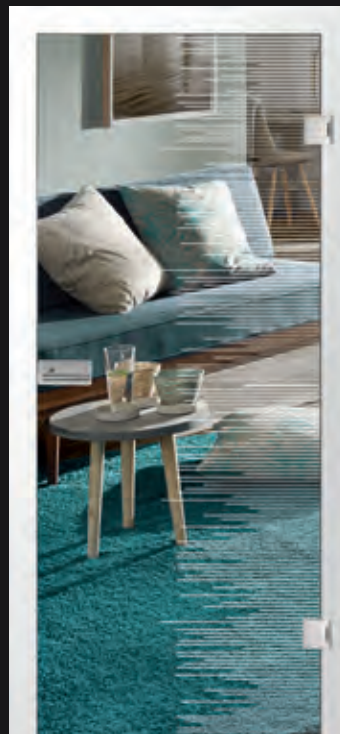

Sabato  
Motiv mattiert



Kaida  
Motiv klar

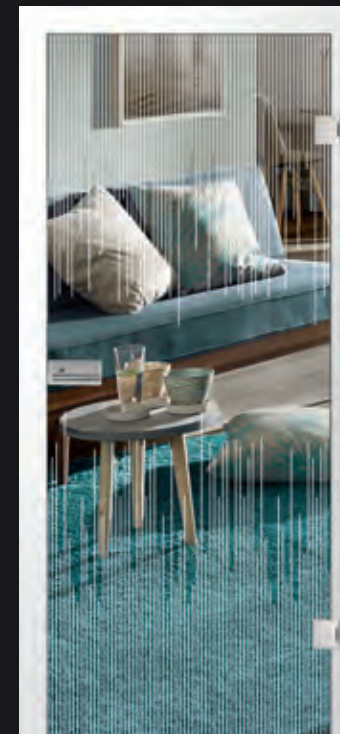

Kaida  
Motiv mattiert

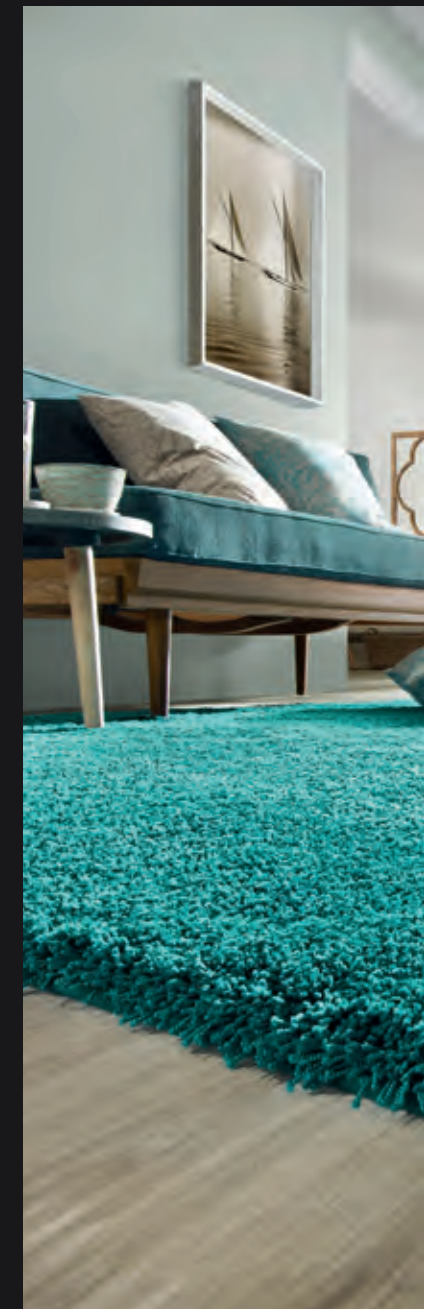



Designböden 555 | 5513 Ivory Elm

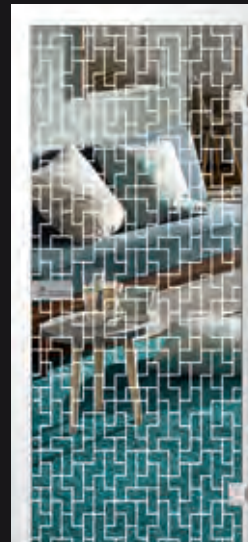

Tetris  
Motiv mattiert

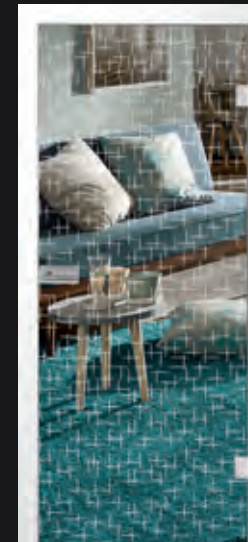

Crossing Lines  
Motiv mattiert

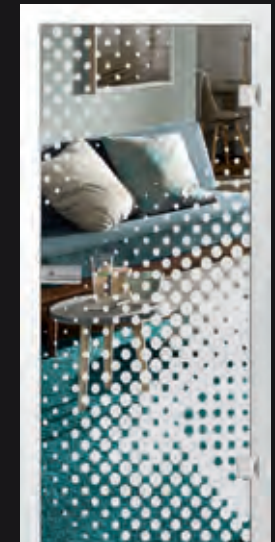

Abena  
Motiv mattiert

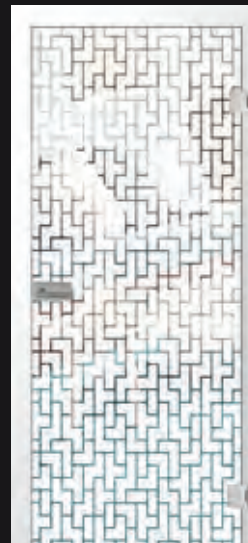

Tetris  
Motiv klar

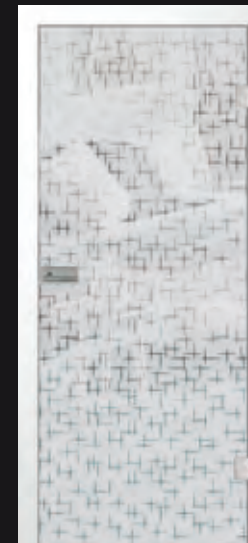

Crossing Lines  
Motiv klar

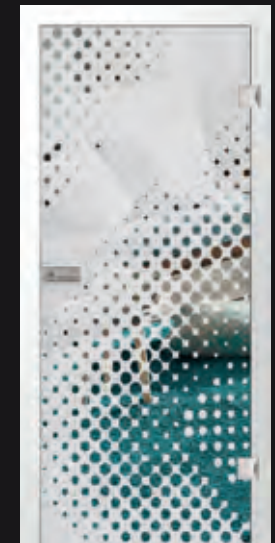

Abena  
Motiv klar

# Glastüren

Mattierung  | ★★ | ★★★★★ | **G** | **W**

Wenn Sie keine Durchsicht wünschen, können wir das Motiv auch zusätzlich auf mattiertes Glas aufbringen. Dann sind Ihre Räume zwar hell durchleuchtet aber vor neugierigen Blicken geschützt.

Alle Mattierungen werden von uns mit einer Premio-Oberflächenveredelung versehen. Dadurch wird Ihre mattierte Glastür genauso pflegeleicht wie klares Glas.

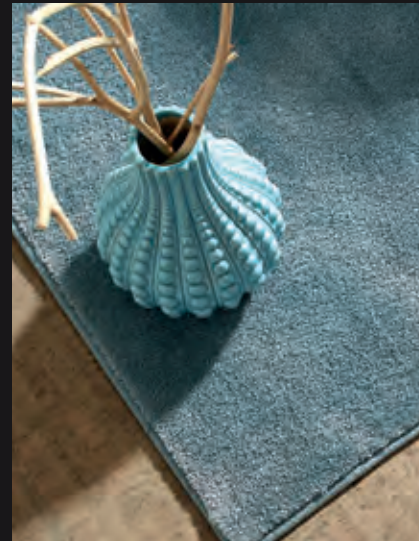

Cafe 2  
Motiv matt, Fläche matt



Home  
Motiv matt, Fläche matt

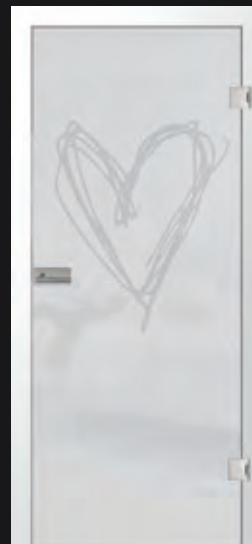

Heart  
Motiv matt, Fläche matt



Pescara  
Motiv matt, Fläche matt

Korkböden 531 Listo | FK52 Artes creme



Grano  
Motiv matt, Fläche matt

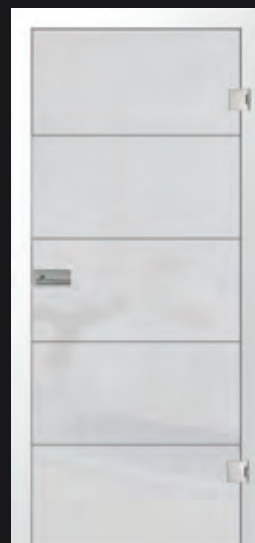

Prime  
Motiv matt, Fläche matt



Morse  
Motiv matt, Fläche matt

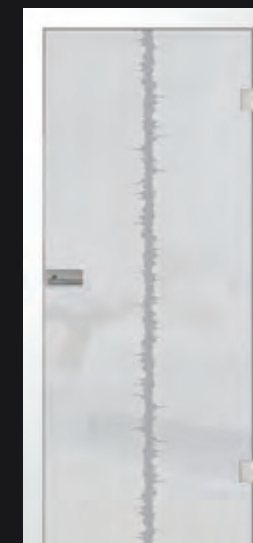

Calma  
Motiv matt, Fläche matt



Lira  
Motiv matt, Fläche matt



Selina  
Motiv matt, Fläche matt



Bergamo  
Motiv matt, Fläche matt



Algo  
Motiv matt, Fläche matt

# Glastüren

Mattierung 🍷 | ★★★★★ | ★★★★★ | LG

Ihr mattiertes Motiv auf Light Grey.

Light Grey – Ist ein eingefärbtes transparentes Grauglas, das den Raum in ein geheimnisvoll schimmerndes Grau taucht. Eine tolle neue Grauglas-Nuance für Ihr Zuhause.

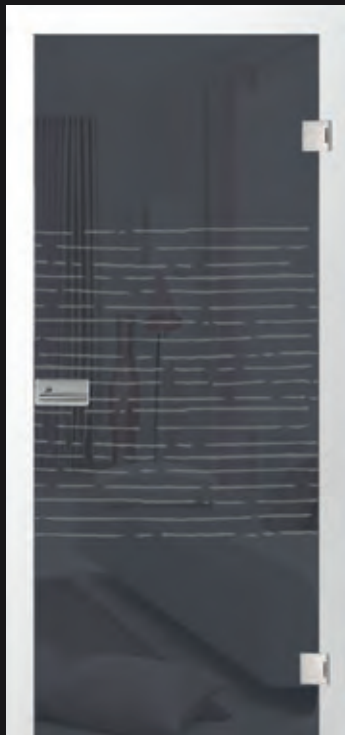

Morse  
Motiv matt, Fläche Light Grey

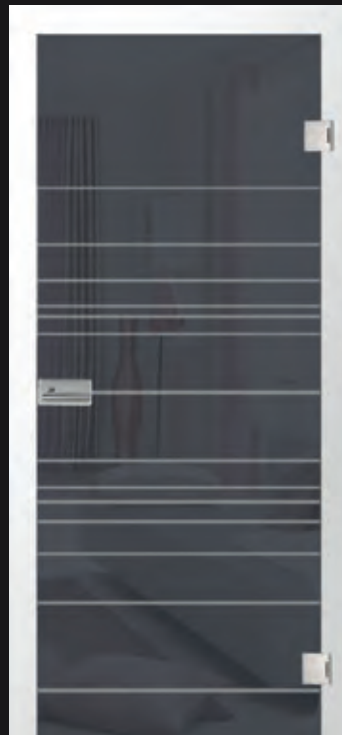

Quer  
Motiv matt, Fläche Light Grey



Prime  
Motiv matt, Fläche Light Grey



Linie 1  
Motiv klar, Fläche Light Grey  
Schlosseite matt

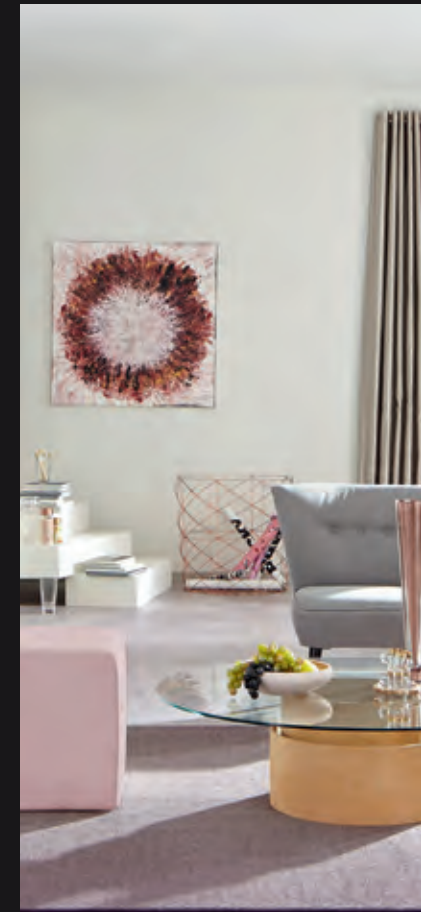



Designböden 555 |  
5536 Natural Concrete

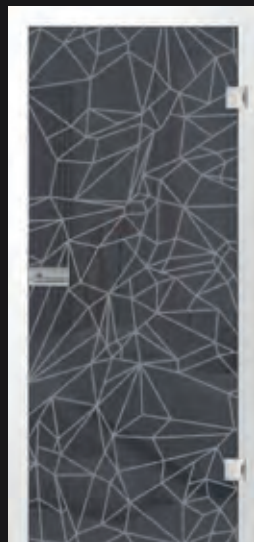

Geometric  
Motiv matt, Fläche Light Grey



Ufficio  
Motiv matt, Fläche Light Grey



Bergamo  
Motiv matt, Fläche Light Grey



Lira  
Motiv matt, Fläche Light Grey

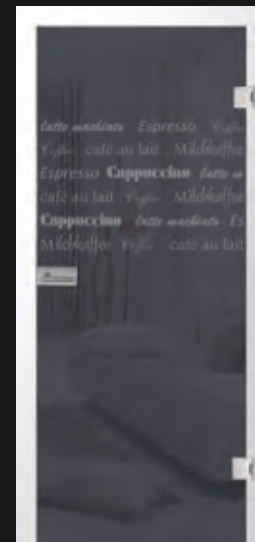

Cafe 1  
Motiv matt, Fläche Light Grey



Klit  
Motiv matt, Fläche Light Grey



Selina  
Motiv matt, Fläche Light Grey



Bukarest  
Motiv matt, Fläche Light Grey



Skyline Köln  
Motiv matt, Fläche Light Grey

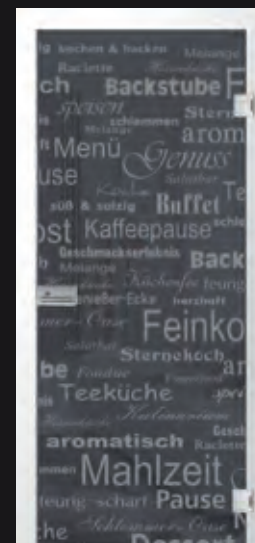

Picante  
Motiv matt, Fläche Light Grey

# Glastüren

Mattierung  | ★★★★★ | ★★★★★ | 

Dark Grey der zweite Grauglas-Ton

Diese Variante aus einem durchgefärbtes Einscheiben-Sicherheitsglas ist unser favorisierter Grauglas-Ton. Mit diesem Glaston können Sie in Ihrem Wohnambiente starke Kontraste setzen und die einzelnen Motive kommen besonders kontrastreich zur Geltung.

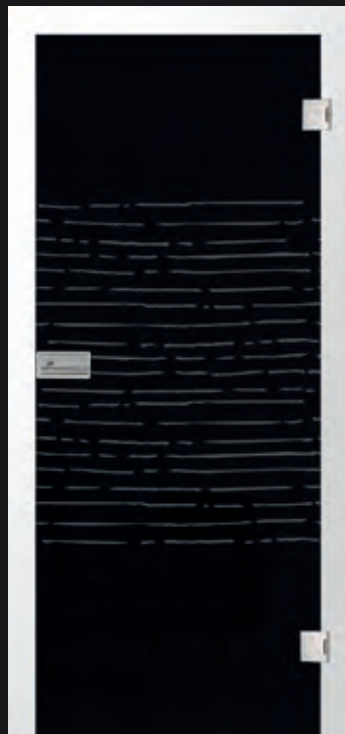

Morse  
Motiv matt, Fläche Dark Grey

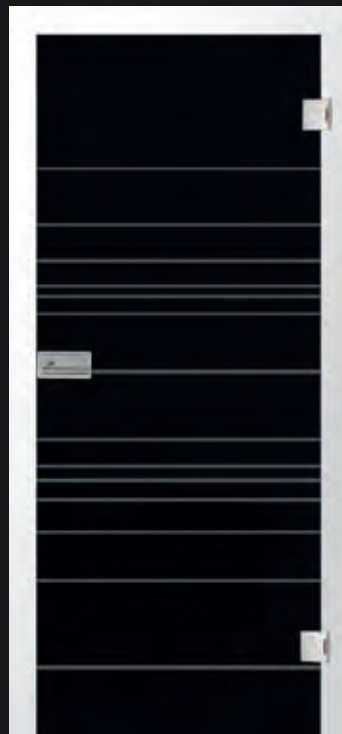

Quer  
Motiv matt, Fläche Dark Grey



Prime  
Motiv matt, Fläche Dark Grey



Linie 1  
Motiv klar, Fläche Dark Grey  
Schlosseite matt







Designböden 330  
2861 Washed Brown Pine

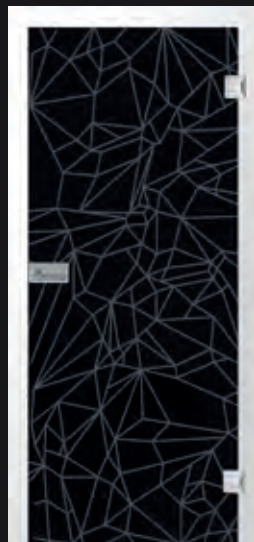

Geometric  
Motiv matt, Fläche Dark Grey



Ufficio  
Motiv matt, Fläche Dark Grey



Bergamo  
Motiv matt, Fläche Dark Grey



Lira  
Motiv matt, Fläche Dark Grey

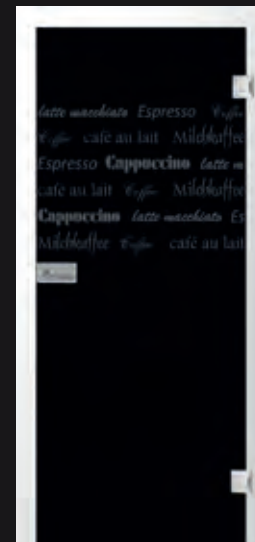

Cafe 1  
Motiv matt, Fläche Dark Grey



Klit  
Motiv matt, Fläche Dark Grey



Selina  
Motiv matt, Fläche Dark Grey

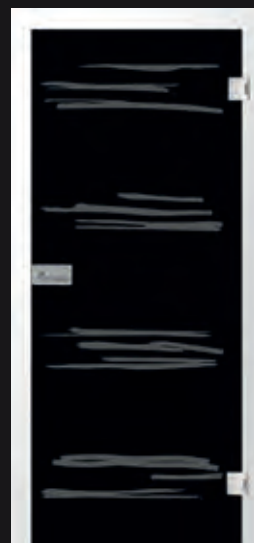

Bukarest  
Motiv matt, Fläche Dark Grey



Skyline Köln  
Motiv matt, Fläche Dark Grey



Picante  
Motiv matt, Fläche Dark Grey

# MICRO-MATTIERUNG

AUSSEREGEWÖHNLICHES DESIGN

DEZENT **EDEL** WOHLNICH TRANSPARENT IHR FOTO STILVOLL  
LICHT INDIVIDUELL LANGLEBIG **INNOVATIV** SCHNÖRKELOS  
ELEGANT ATTRAKTIV OFFEN UNAUFDRINGLICH ANPASSUNGSFÄHIG  
MODERN RUHIG **FASZINEREND** TRENDBEWUSST GROSSZÜGIG

Micro-Mattierung

---



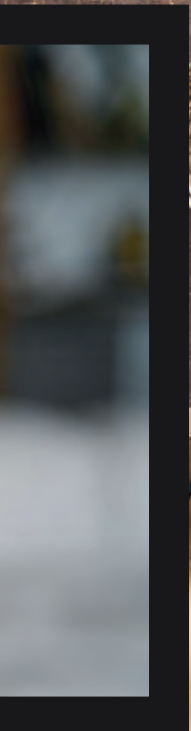

Türblatt Dark Grey Glas mit Micro Mattierung Laser | Motiv 416  
Designböden 330 | 2812 Pure Oak

# Glastüren

Micro-Mattierung  | ★★★★★<sup>plus</sup> | **G** | **W**

Micro-Mattierung - alles ist möglich durch Lasertechnologie.

Die Bearbeitungstechnik für besonders filigrane Motive - in dieser Technik lassen sich selbst fotorealistische Darstellungen fertigen. Je nach dem wie eng die Pixel nebeneinander gesetzt werden, ist die erzeugte Fläche dunkler oder transparenter. Dadurch entstehen die für den Laser einzigartigen Farbverläufe, Schattierungen und plastische Formen, die in ganz besonderer Weise Licht reflektieren können.



Individuelle Micro-Mattierte  
Glastür

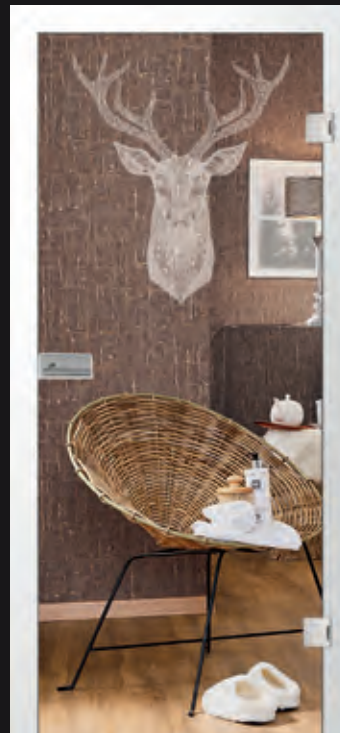

Micro 416  
auf Float klar

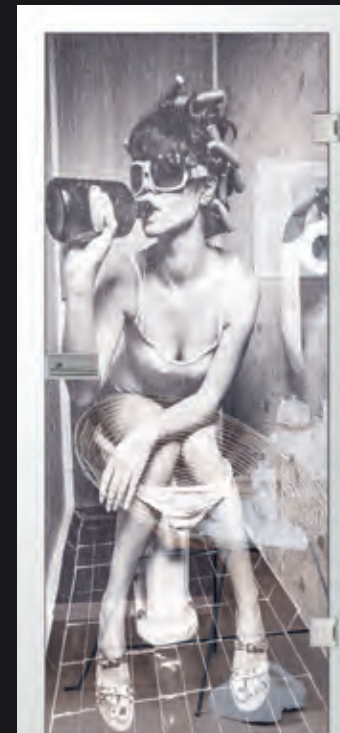

Micro 312  
auf Float klar

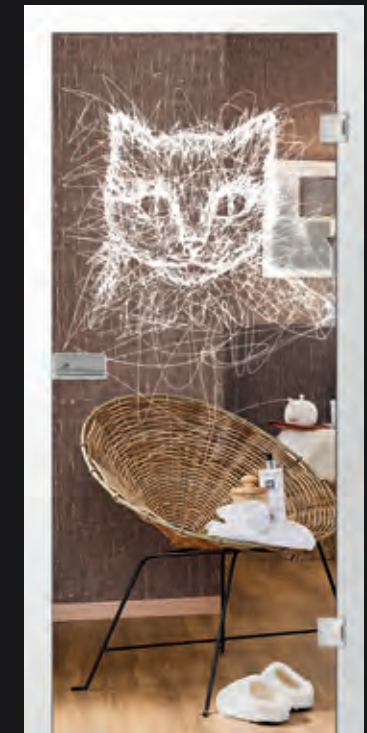

Micro 410  
auf Float klar



Designböden 330 |  
2812 Pure Oak

Oberflächeneigenschaften



Informationen auf S. 11

Detail Micro-Mattierung



Verfügbare Türglas Farben: Grünglas,  
Weißglas (SoftWeiß), ExtraWeiß



Türdücker: Edelstahl matt | Glaskante  
Weißglas (SoftWeiß)





Parkettböden 545 LDX Calgary  
E7471 Eiche carbon strukturiert barrique V4

# Glastüren

Micro-Mattierung  | ★★★★★*plus* | **G** | **W**

Wie es Ihnen gefällt...

Was gestern noch unmöglich erschien, ist heute Realität. Wir sind als erste in der Lage mit dem Laser Motive auf Glas zu gravieren, die so fein und filigran sind wie es vor kurzem noch nicht möglich war. Aus Millionen von einzelnen Laserpunkten entstehen Ihre Tür-Favoriten. Auch für feine Linien und Verläufe, die bis in den Bereich von Mikro-Millimetern gehen, ist der Laser hervorragend geeignet. Durch die Art der Oberflächenverschmelzung sind sie schmutzunempfindlich und sehr gut zu reinigen, absolut UV-beständig und beständig gegen Abrieb.



Micro 432  
auf Float klar



Micro 313  
auf Float klar

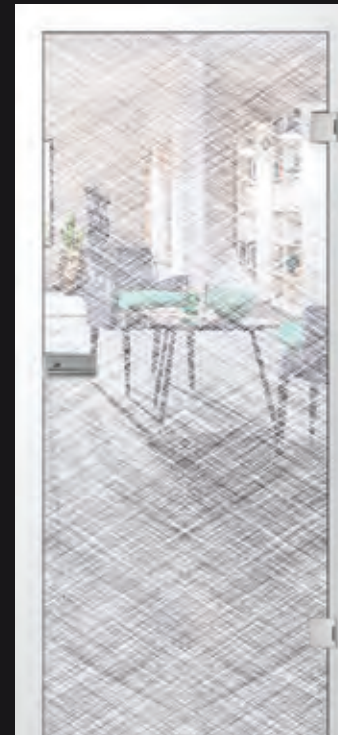

Micro 412  
auf Float klar

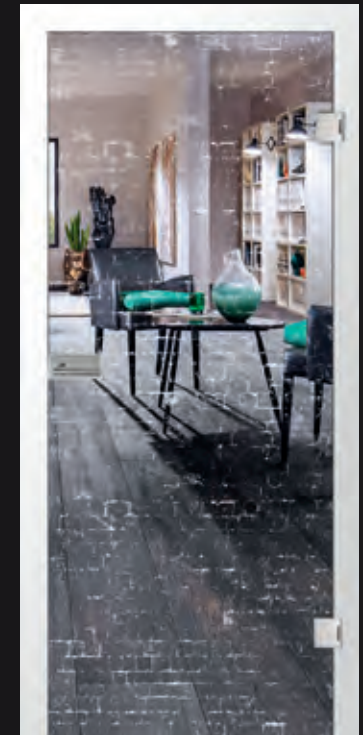

Micro 421  
auf Float klar

# Glastüren

Micro-Mattierung  | ★★★★★ plus |  



Ausdruck Ihrer Kreativität

Wir bieten Klarglastüren an, die eine individuelle Atmosphäre schaffen und gleichzeitig eine sehr praktische Funktion erfüllen. Sie sorgen auch im geschlossenen Zustand dafür, das die Tür ausreichend wahrgenommen wird und Ihre ganz persönliche Design unterstreicht.



Micro 406  
auf Float klar



Micro 417  
auf Float klar



Micro 411  
auf Float klar



Micro 430  
auf Float klar







Teppichböden Balance | Pure 780  
Variante Wall | 1004



Micro 224  
auf Float klar

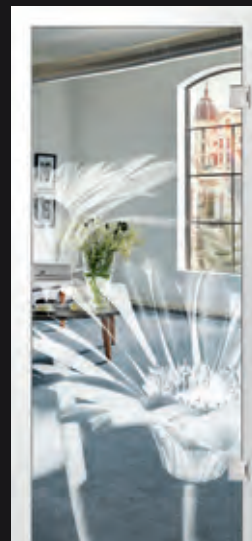

Micro 407  
auf Float klar



Micro 203  
auf Float klar

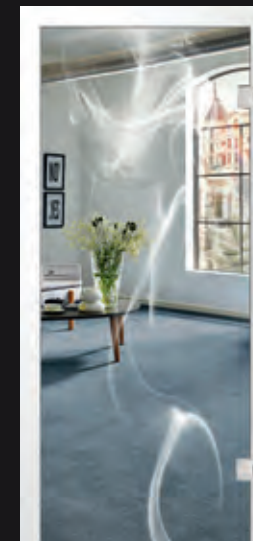

Micro 403  
auf Float klar



Micro 435  
auf Float klar



Micro 338  
auf Float klar



Micro 405  
auf Float klar



Micro 419  
auf Float klar

# Glastüren

Micro-Mattierung  | ★★★★★<sup>plus</sup> | **G** | **W**



Detail PURO SMALL WC | Griff Lena Edelstahl matt

Wenn Sie eine blickdichte, helle Tür bevorzugen, wäre dieses die richtige Variante für Sie. Ihr gelasertes Motiv auf matt wirkt dabei sehr edel. Sie können das Motiv aus unserem Programm auswählen, oder uns Ihre Vorstellung in Form eines Bildes, einer Skizze oder einer Datei zukommen lassen.



Micro 203  
Laser auf matt



Micro 403  
Laser auf matt



Micro 406  
Laser auf matt



Micro 417  
Laser auf matt



Micro 419  
Laser auf matt



Micro 421  
Laser auf matt



Türblatt Micro 419 | Laser auf matt | Parkettböden 535 LD Calgary | E1005 Eiche mood geb. Nature V2



Micro 416  
Laser auf matt



Micro 410  
Laser auf matt

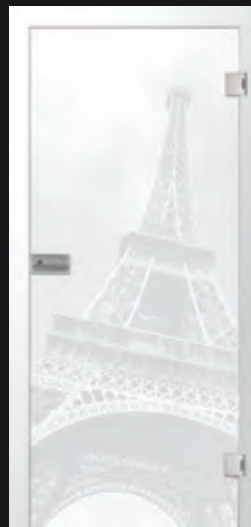

Micro 313  
Laser auf matt



Micro 432  
Laser auf matt



Micro 312  
Laser auf matt



Micro 430  
Laser auf matt



Micro 203  
Laser auf Light Grey

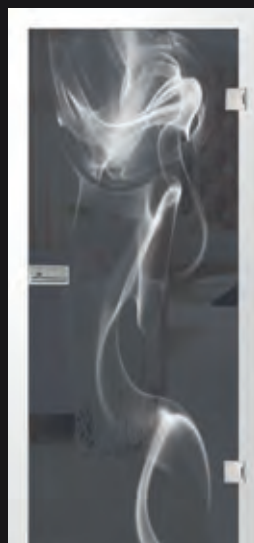

Micro 403  
Laser auf Light Grey

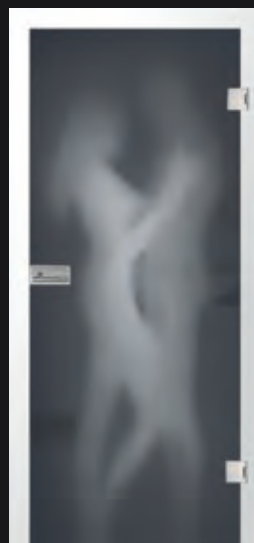

Micro 431  
Laser auf Light Grey

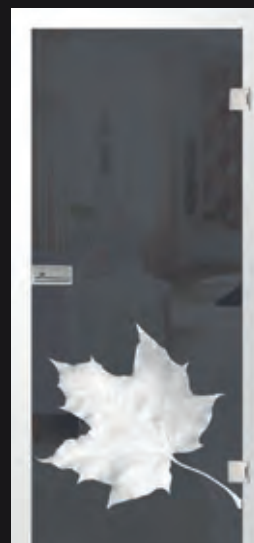

Micro 224  
Laser auf Light Grey

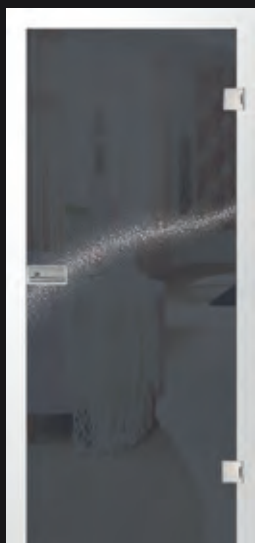

Micro 406  
Laser auf Light Grey

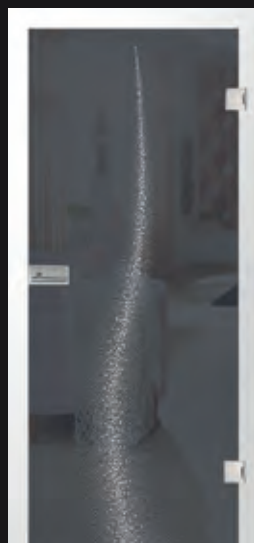

Micro 417  
Laser auf Light Grey



Micro 419  
Laser auf Light Grey

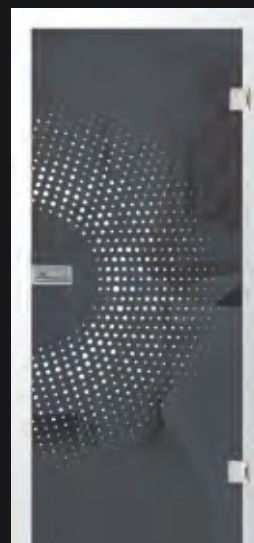

Micro 405  
Laser auf Light Grey



Parkettböden 535 LD Calgary | E1005 Eiche  
mood geb. Nature V2

# Glastüren

Micro-Mattierung  | ★★★★★*plus* | LG | DG

Eine besondere Atmosphäre schaffen unsere vielfältigen Motive im Zusammenspiel mit dieser neuen Glasvariante in Light Grey. Dieses halbtransparente graue Glas taucht das Zimmer in ein ganz einzigartiges Licht und wird zu einem tollen Hingucker.



Micro 421  
Laser auf Light Grey



Micro 412  
Laser auf Light Grey



Micro 411  
Laser auf Light Grey



Micro 430  
Laser auf Light Grey



Micro 416  
Laser auf Dark Grey

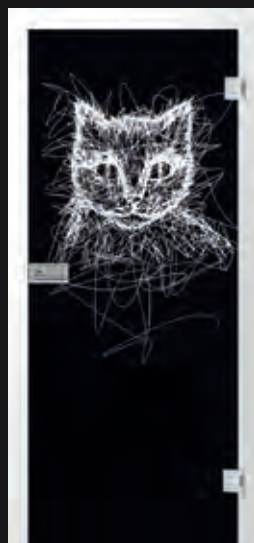

Micro 410  
Laser auf Dark Grey

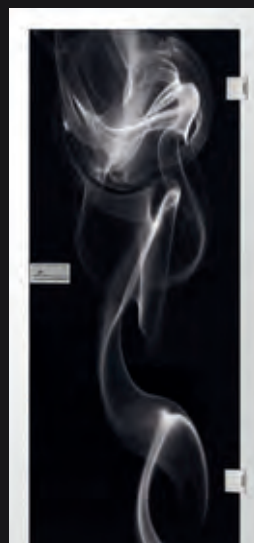

Micro 403  
Laser auf Dark Grey



Micro 419  
Laser auf Dark Grey

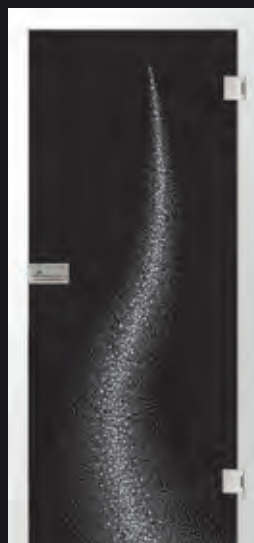

Micro 417  
Laser auf Dark Grey



Micro 430  
Laser auf Dark Grey



Glastür Light Grey Motiv Micro 410  
Parkettböden 535 LD Calgary  
E5026 Eiche mezzo Villa V2

# Glastüren

Micro-Mattierung  | ★★★★★*plus* | **LG** | **DG**

Stil ist, wenn man sich einrichtet, wie man gerne leben möchte.

Die gelaserten Motive werden zu einem besonderen Hingucker auf unserer blickdichten Dark Grey Glas-Variante. Die Motive erhalten dadurch einen stärkeren Kontrast.

Diese Türen wirken mit ihrer fast schwarzen Grundfarbe besonders edel und schick.

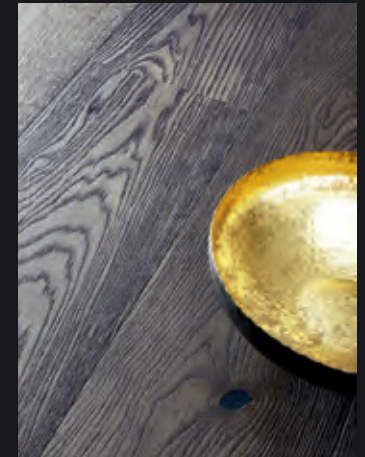

Micro 312  
Laser auf Dark Grey



Micro 338  
Laser auf Dark Grey

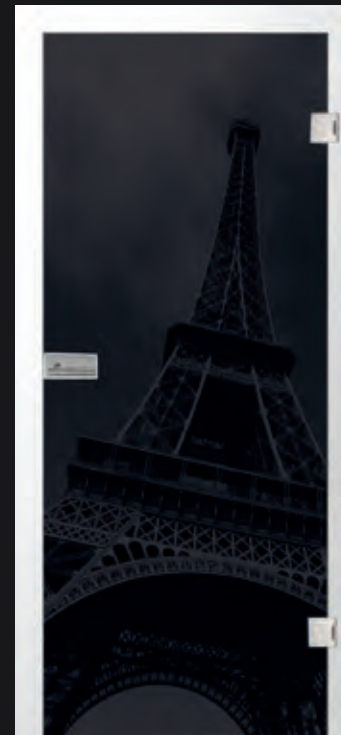

Micro 313  
Laser auf Dark Grey

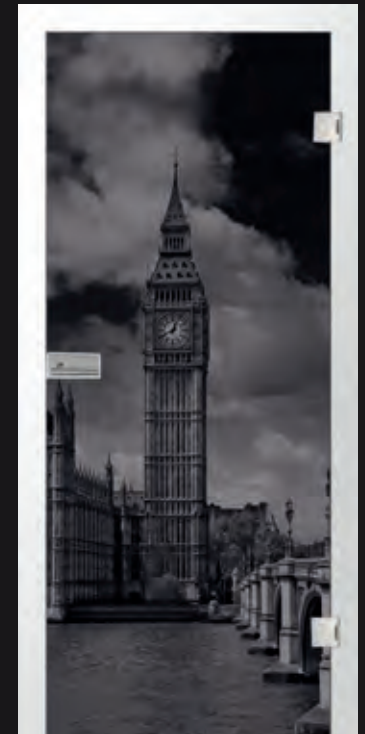

Micro 432  
Laser auf Dark Grey

# FOTOPRINT | FUSION

IHR WUNSCHMOTIV IN IHRER GLASTÜR

LICHT **AUSDRUCKSSTARK** INDIVIDUELL WOHNLICH TRANSPARENT  
ABWECHLUNGSREICH INNOVATIV **PERSÖNLICH** MODERN LEBENDIG  
ATTRAKTIV HOCHWERTIG VIELFÄLTIG ANPASSUNGSFÄHIG GROSSZÜGIG  
RUHIG **AUSSERGEWÖHNLICH** FASZINEREND TRENDBEWUSST OFFEN

Fusion Digitaldruck  
(beidseitig blickdicht)

Fusion mit innenliegender  
Folie, Sandstrahl-Motiv und  
oder Rillenschliff

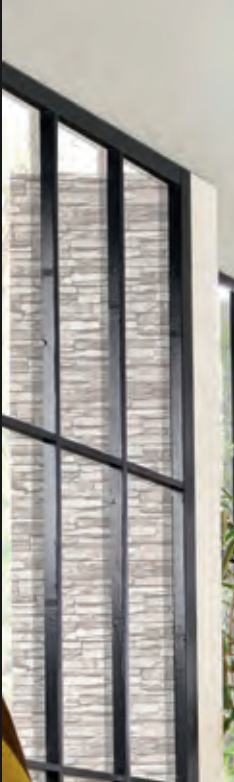





Parkettböden Calgary 535 LD |  
E1004 Eiche nova gebürstet Nature V2



Glasschiebetür Mediterran Fotoprint  
 Schiebetürbeschlag Comfort 120 mit Anschlagkasten  
 Bodendichtung | Griffleiste Slim |

# Glastüren

Fotoprint | Fusion   | ★★★★★ |  | 



Fusion steht für hochwertige Glastüren aus Verbundglas mit innenliegendem Motiv.

Bei einer Fusionstür (Verbundglastür) können Sie wie bei einer Einscheibensicherheitstür aus den verschiedenen, bereits vorgestellten Techniken wählen, oder uns Ihr Foto für einen innenliegenden brillanten Digitaldruck zur Verfügung stellen.

Im brillanten Foto-Digitaldruck ist alles möglich



Wooden door 2 | Fotoprint | Fusion

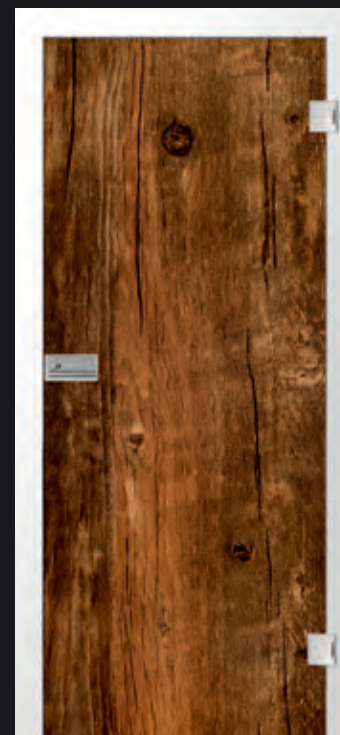

Wooden door 3 | Fotoprint | Fusion

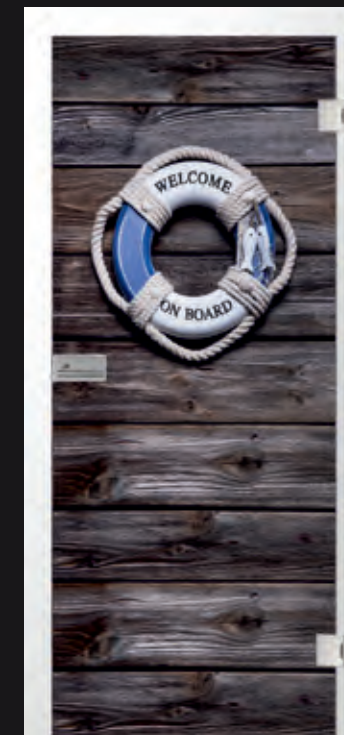

Welcome on board | Fotoprint | Fusion



Parkettböden Calgary 535 LD |  
E1004 Eiche nova gebürstet Nature V2

Oberflächeneigenschaften



Informationen auf S. 11

Verfügbare Türglas Farben: Grünglas,  
Weißglas (SoftWeiß)



Detail Beschlag Puro Pro | Edelstahl matt,  
mit Griff Square



Banddetail Puristo | Edelstahloptik



# Glastüren

Fotoprint | Fusion   |  |  | 

Innere Werte, die überzeugen! Verbundglas: hohe Sicherheit, verbesserte Schalldämmung

Die Sicherheit bei Glasbruch ist extrem hoch, da bei einer Zerstörung des Glases die Tür nicht zerfällt. Auch das hochwertige Schließgeräusch der Tür ist mit dem einer herkömmlichen Glastür nicht vergleichbar. Ein weiterer Vorteil ist unsichtbar aber hörbar. Durch den 2-schichtigen Aufbau des Glases besitzt diese Tür eine höhere Schalldämmende Wirkung – für ein ruhigeres Zuhause.



Kohle | Fotoprint | Fusion

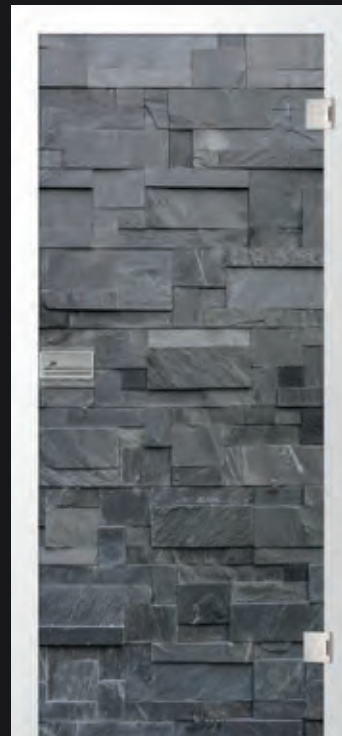

Stone | Fotoprint | Fusion

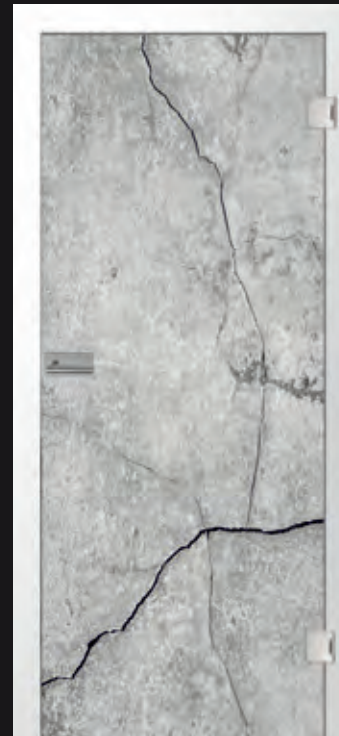

Stone 1 | Fotoprint | Fusion

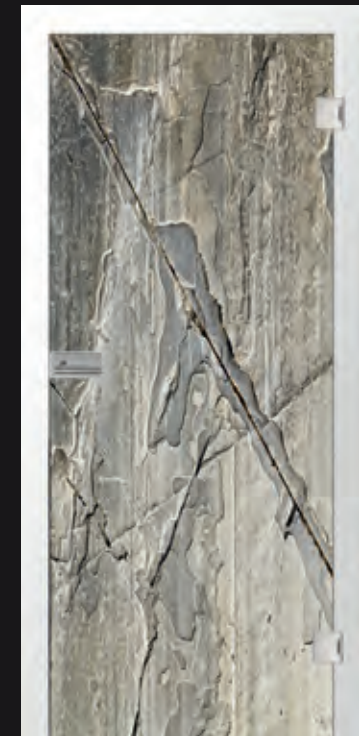

Stone 2 | Fotoprint | Fusion



Parkettböden Kingston | Schiffsboden  
E5814 Eiche creme Villa

# Glastüren Fotoprint | Fusion



Beschlag Askara, Türdrücker MWE1000



Laser auf Dark Grey



Hangover Frau  
Fotoprint | Fusion



Hangover Mann  
Fotoprint | Fusion



Britain  
Fotoprint | Fusion

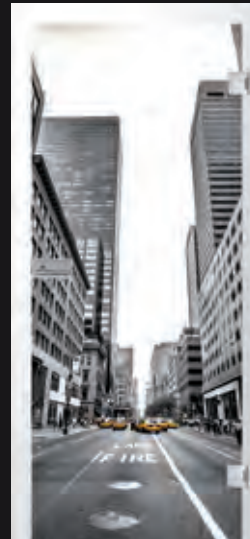

New York  
Fotoprint | Fusion



Glastür VSG | Fotoprint Hangover Frau  
Türzarge Weißlack R2 (PZ14) mit Magnetfallenschließblech  
Askara flächenbündiges Glastürschloss  
Türdrücker MWE 1000

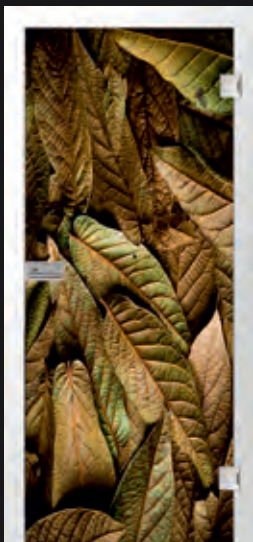

Nature 3  
Fotoprint | Fusion

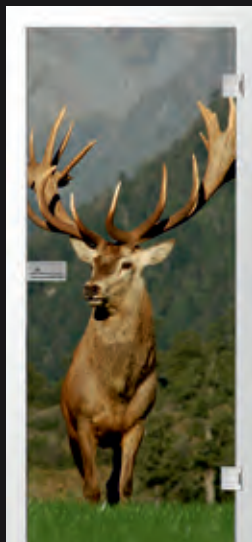

Deer  
Fotoprint | Fusion



Lavendel  
Fotoprint | Fusion

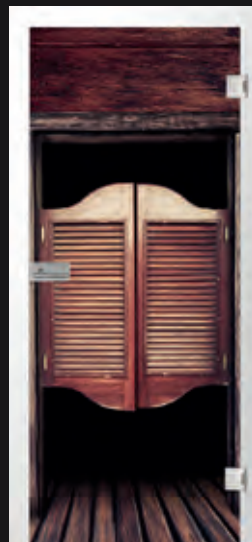

Saloon  
Fotoprint | Fusion

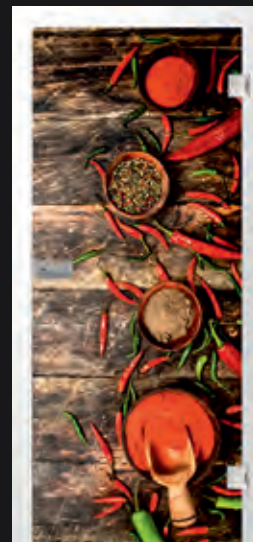

Chilli  
Fotoprint | Fusion

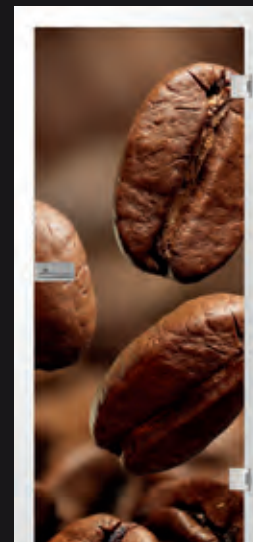

Kaffee  
Fotoprint | Fusion



Metall  
Fotoprint | Fusion



Rockon  
Fotoprint | Fusion



Beard  
Fotoprint | Fusion



Teddy  
Fotoprint | Fusion



Wine  
Fotoprint | Fusion

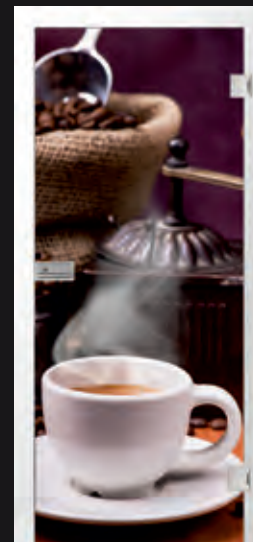

Coffee  
Fotoprint | Fusion

# Glastüren

Fusion  | ★★★★★ | **G** | **W**

Einfach nur Schwarz oder Weiß – Glas verändert Räume.

Die Vielfalt unserer Glastüren ist die Grundlage individueller Wohnlösungen. Ein besonderer Hingucker ist unsere schwarze Tür mit Hochglanzeffekt oder unsere strahlend weiße. Sie setzen ein Zeichen Ihres persönlichen Geschmacks mit Glastüren so individuell wie Ihre Wohnungseinrichtung. Denn Wohnen ist heute mehr denn je eine Frage des persönlichen Geschmacks.



Detail VSG Ganzglastür mit innenliegendem Digitaldruck

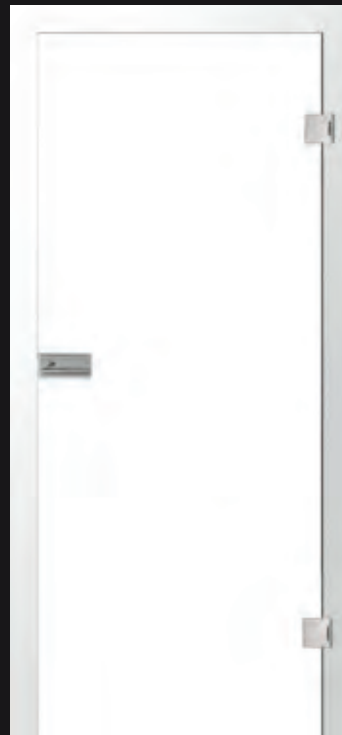

Weiß VSG, Polar White  
farbige Folie innenliegend



Black 1  
Folie schwarz, innenliegend

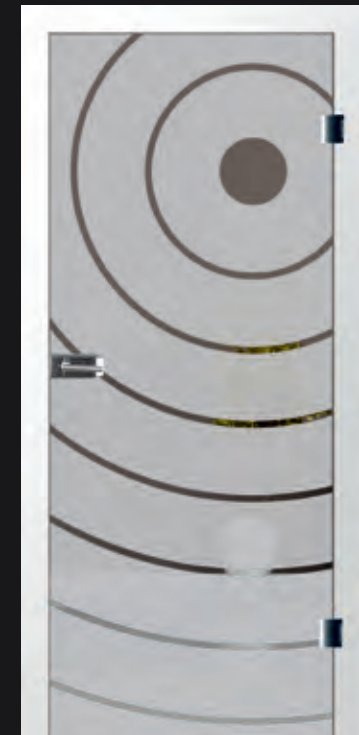

Tondo 1  
Folie innenliegend, mattiert





Verfügbare Türglas Farben: Grünglas, Weißglas (SoftWeiß) und ExtraWeiß

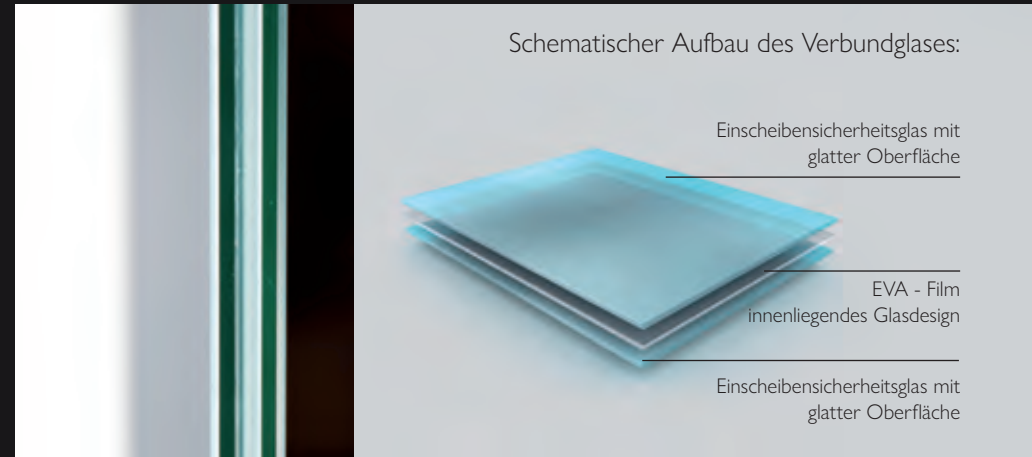

Elefanten | Fotoprint | Fusion  
Folie innenliegend, Fotoprint



Leopard Fotoprint | Fusion  
Folie innenliegend, Fotoprint

Das zwischen zwei Scheiben liegende Motiv aus Verbundglas hat viele Vorteile.

Durch den mehrschichtigen Aufbau, bestehend aus zwei 4 mm Einscheibensicherheitsglasscheiben im Verbund mit einer durchsichtigen Folie wird die Schalldämmung wesentlich erhöht und das dekorative Motiv perfekt geschützt. Ein weiterer Vorteil, die Tür ist beidseitig glatt.

Weitere Motive finden Sie unter der Rubrik Mattierung. Jede Mattierung kann auch innenliegend realisiert werden.

Zusätzlich zum Motiv können Sie auch noch die Glasfarbe wählen, die Sie verwenden möchten.

# KERAMISCHER DIGITALDRUCK

OPTIMAL VERSIEGELT

**AKZENTUIERT** AUSDRUCKSSTARK UNEMPFINDLICH OBERFLÄCHE  
PFLEGELEICHT TRANSPARENT PERSÖNLICH **EINFARBIG** LEBENDIG  
**MEHRFARBIG** VIELFÄLTIG FASZINIEREND VARIANTENREICH RUHIG  
SCHLICHT GESTALTUNGSFREIHEIT SPIELRÄUME **DESIGNHARMONIEN**

Keramischer Digitaldruck

---

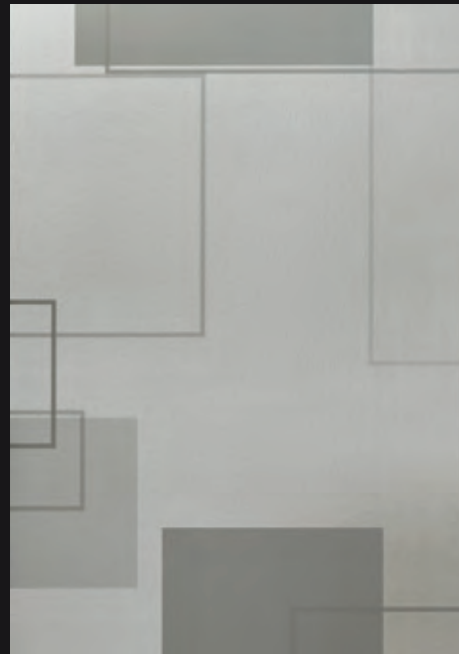

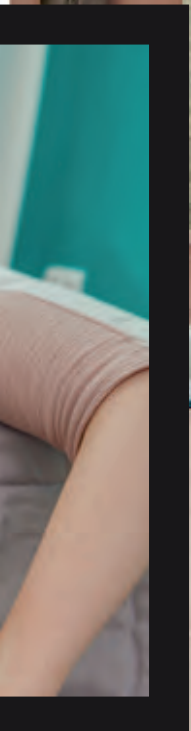

Türblatt Retro keramischer Digitaldruck  
Parkettböden Calgary | Landhausdielen | 5020 Eiche alpin strukturiert Villa V2  
Wohnstoffe Platja | 616 152

# Glastüren

Keramischer Digitaldruck  | ★★★★★*plus* | **G** | **W**

Eine tolle Rubrik mit tollen Möglichkeiten und Motiven.  
Mit diesen neuen Motiven bringen Sie Farbe ins Spiel. In dieser Rubrik stellen wir Ihnen dezente und trendige Designs mit und ohne kräftige Farben vor. Sie suchen aus, was am Besten zu Ihnen passt.



Glastürblatt Retro keramischer Digitaldruck | klar  
Beschlag Puro PRO | Drücker Lena

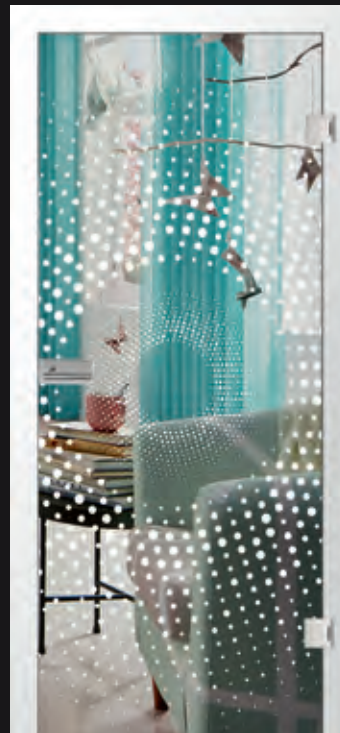

Batik  
keramischer Digitaldruck

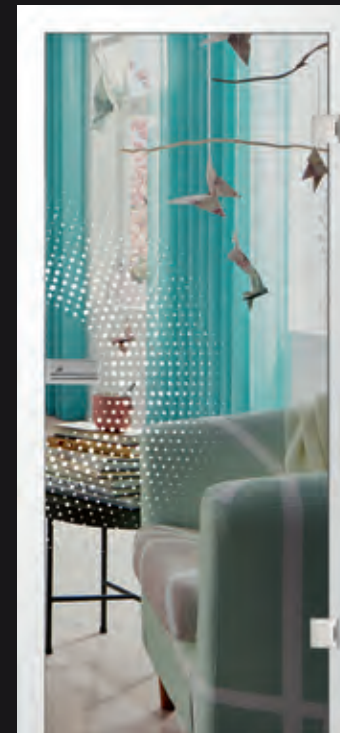

Handle  
keramischer Digitaldruck



Sunrise  
keramischer Digitaldruck



Glastürblatt Retro keramischer Digitaldruck | klar  
Beschlag Puro PRO | Drücker Lena  
Parkettböden Calgary | Landhausdiele  
5020 Eiche alpin strukturiert Villa V2

Oberflächeneigenschaften



Informationen auf S. 11

Verfügbare Türglas Farben: Grünglas,  
ExtraWeiß und Light Grey

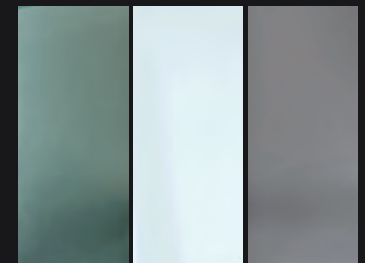

Detail Beschlag Puro PRO | Edelstahl matt  
Griff Lena

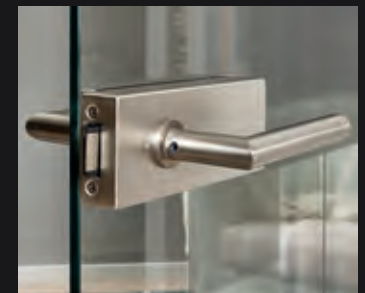

Banddetail | Edelstahloptik



# Glastüren

Keramischer Digitaldruck  | ★★★★★ *plus* | **G** | **W**

Feinste sich kreuzende, überlagernde, oder nebeneinander stehende Linien in variablen Abständen kennzeichnen das Design dieser Glastüren und schaffen dichte und weniger dichte Vernetzungspunkte und mehr oder weniger klare Durchblicke.

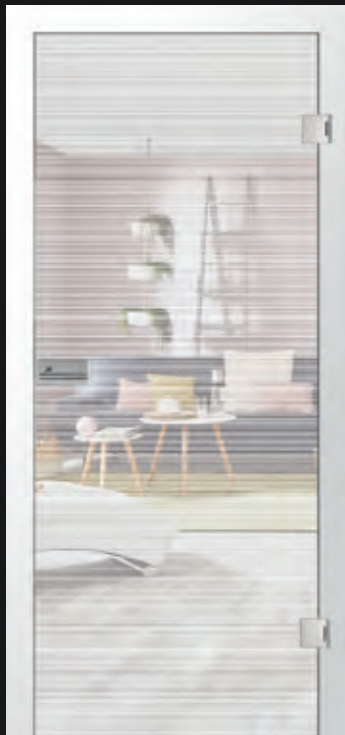

Ortello  
keramischer Digitaldruck



Twice  
keramischer Digitaldruck

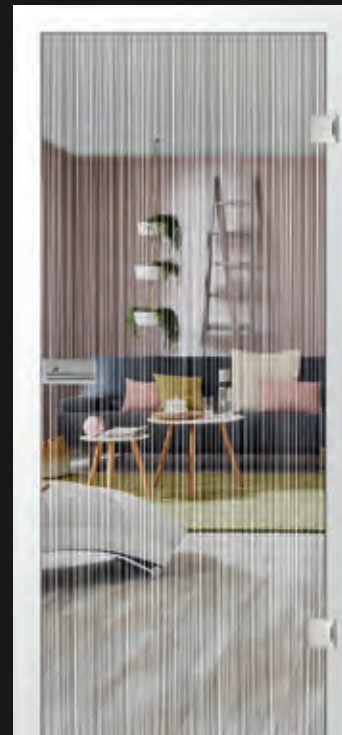

Level  
keramischer Digitaldruck

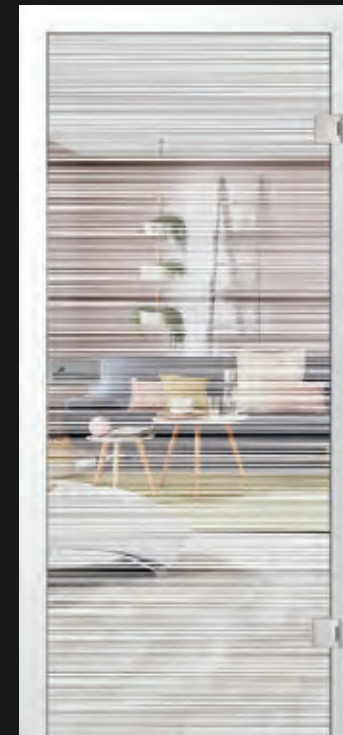

Streak  
keramischer Digitaldruck



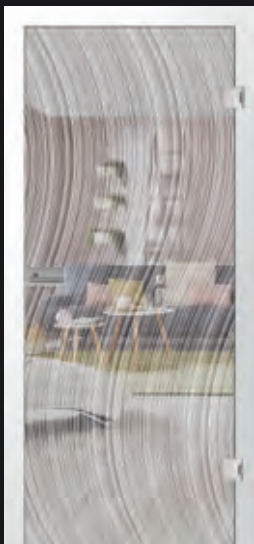

Bend  
keramischer Digitaldruck

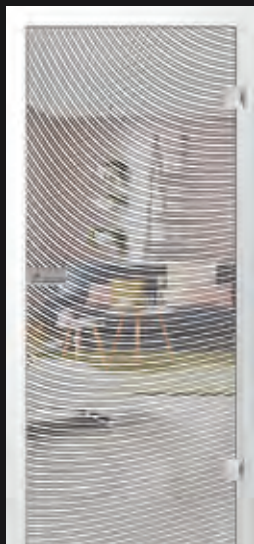

Umbrella  
keramischer Digitaldruck

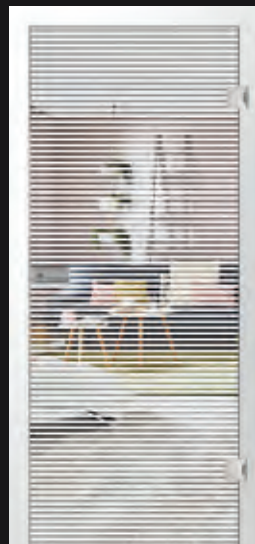

Aligned  
keramischer Digitaldruck



Cuts | Motiv matt  
keramischer Digitaldruck

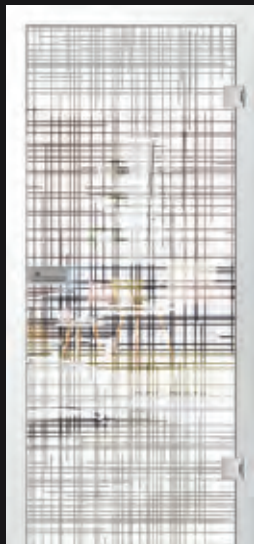

Cuts | Motiv klar  
keramischer Digitaldruck

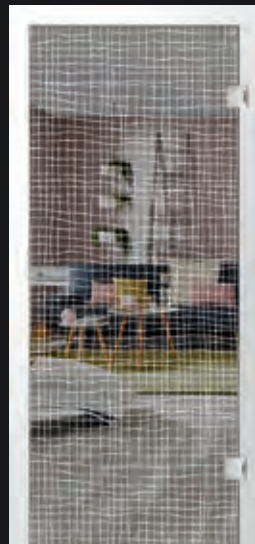

Wire  
keramischer Digitaldruck



# Glastüren

Keramischer Digitaldruck



Glastüren schließen und teilen Räume, je nach Bedarf und mit einem Hauch von Luxus setzen sie Akzente und bieten gestalterische Spielräume.

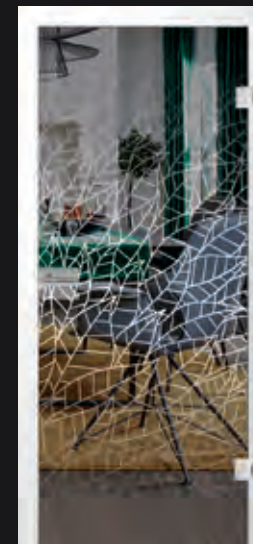

Jungle soft  
keramischer Digitaldruck

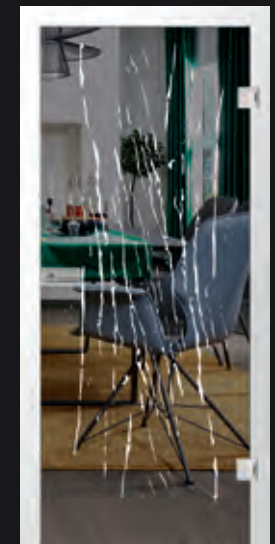

Scar  
keramischer Digitaldruck

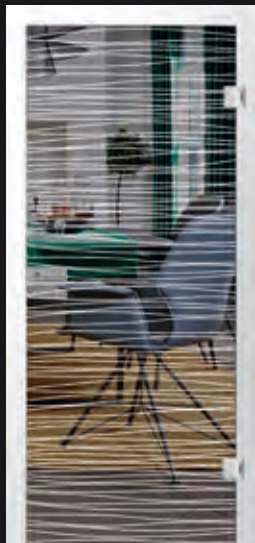

Flexed  
keramischer Digitaldruck

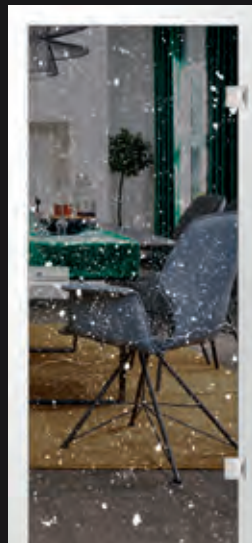

Paint  
keramischer Digitaldruck

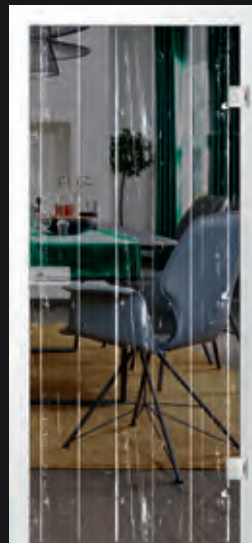

Wood  
keramischer Digitaldruck

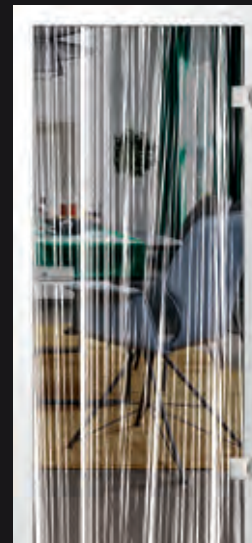

Twine  
keramischer Digitaldruck

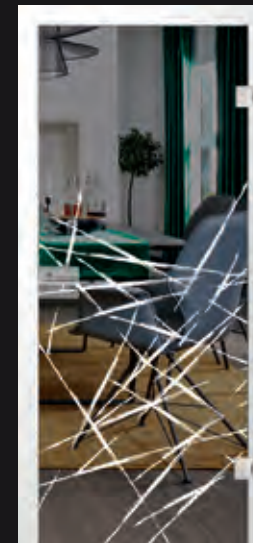

Brush 2  
keramischer Digitaldruck

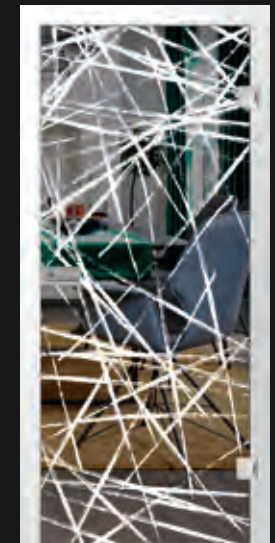

Brush 3  
keramischer Digitaldruck





Glastürblatt Jungle soft | keramischer Digitaldruck | klar  
Parkettböden 130 PD Castle XL  
CE557 Eiche mystic used Villa V4  
Wohnstoffe | Bella 218 044 046

# Glastüren

Keramischer Digitaldruck  | ★★★★★<sup>plus</sup> |  | 

Inspirierendes Design – brillante Oberfläche – exzellente Auswahl

Unsere aktuelle Glaskollektion beinhaltet einen frischen Mix kreativer Designs, die mit schönen Details und moderner Ausstrahlung überzeugen. Mal einfarbig - mal mehrfarbig, mal sorgen Sie für Transparenz, mal für Diskretion und gleichzeitig für ein helles freundliches Zuhause.

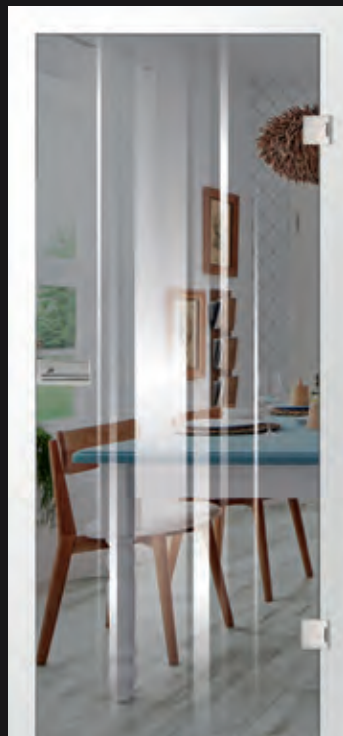

Korso 2  
keramischer Digitaldruck



Korso  
keramischer Digitaldruck



Corner 2  
keramischer Digitaldruck

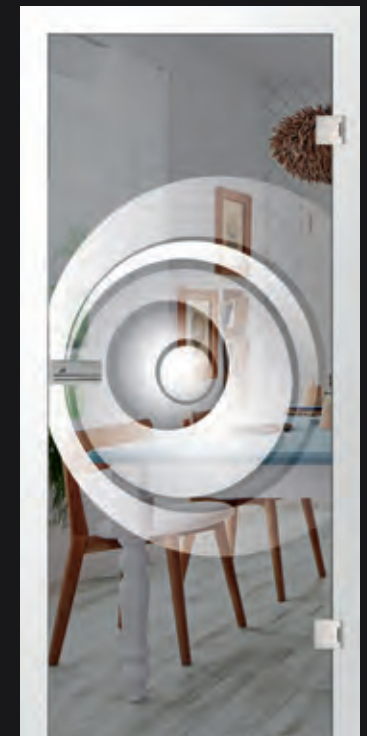

Dart  
keramischer Digitaldruck



Swirl  
keramischer Digitaldruck

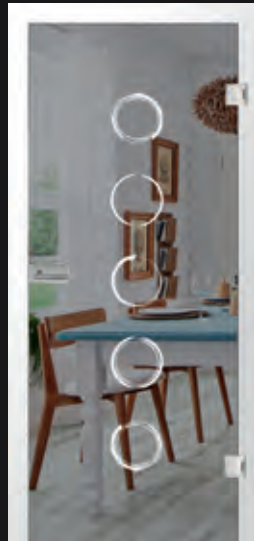

Holes  
keramischer Digitaldruck

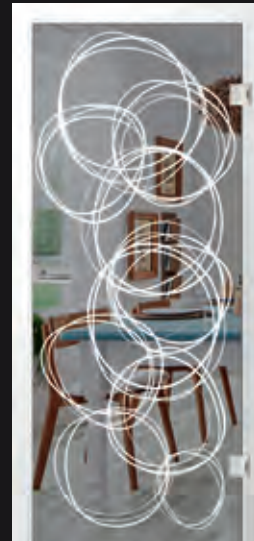

Hags 1  
keramischer Digitaldruck

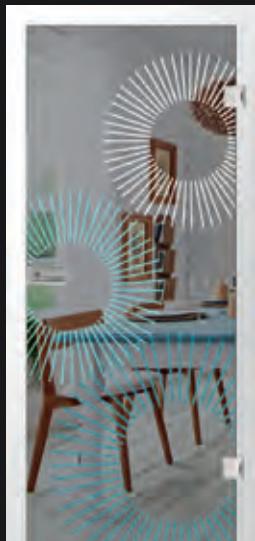

Micra-Farbe  
keramischer Digitaldruck

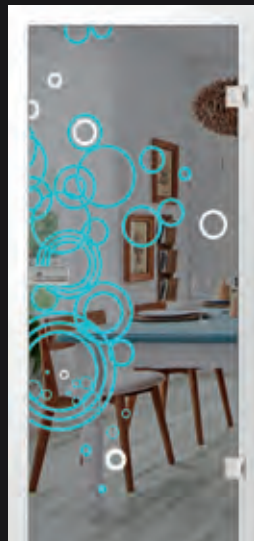

Circle  
keramischer Digitaldruck

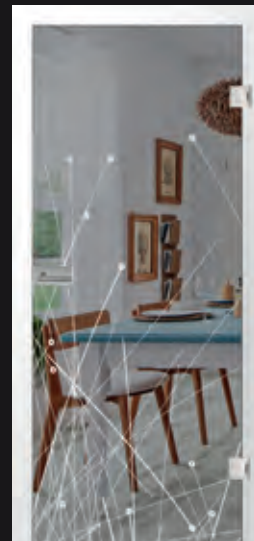

Halm  
keramischer Digitaldruck



Laminat Skyline | Normaldielen |  
5524 Eiche loft V4

# Glastüren

Keramischer Digitaldruck



★★★★★ plus



Beschlag Askara, Türdrücker MWE 1000



Türblatt Cafe 2-Farbe keramischer Digitaldruck | klar  
Türzarge Weißlack (PZ14) mit Magnetfallenschließblech  
Askara flächenbündiges Glastürschloss  
Türdrücker MWE 1000

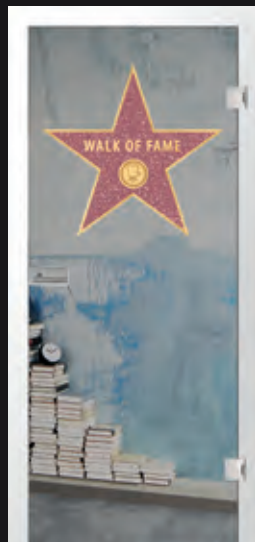

Walk of fame  
keramischer Digitaldruck

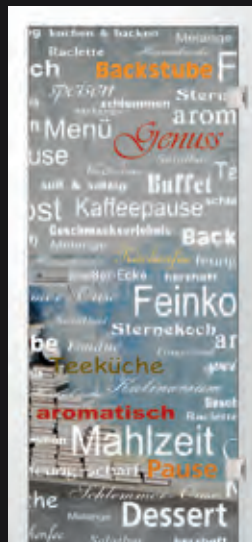

Picante-Farbe  
keramischer Digitaldruck



Cafe-Farbe  
keramischer Digitaldruck

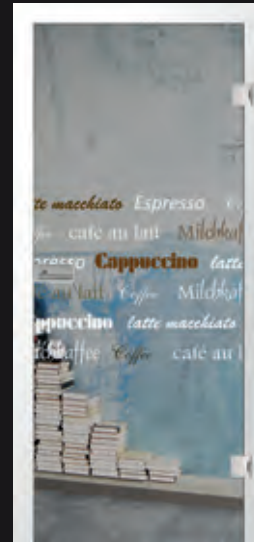

Cafe 2-Farbe  
keramischer Digitaldruck



Nebel  
keramischer Digitaldruck



Cosinus  
keramischer Digitaldruck

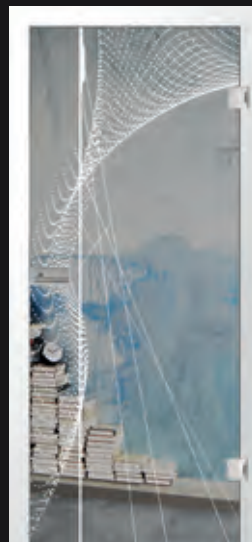

Dotted  
keramischer Digitaldruck

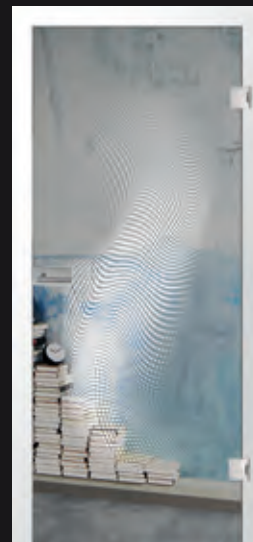

Bluster  
keramischer Digitaldruck

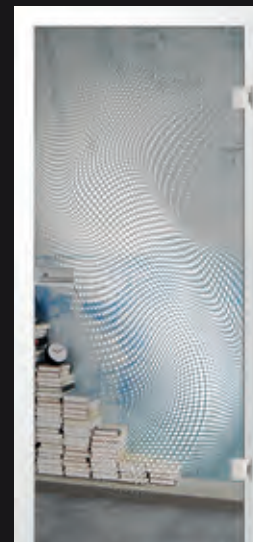

Bluster 1  
keramischer Digitaldruck



Wartezimmer-Kinder  
keramischer Digitaldruck

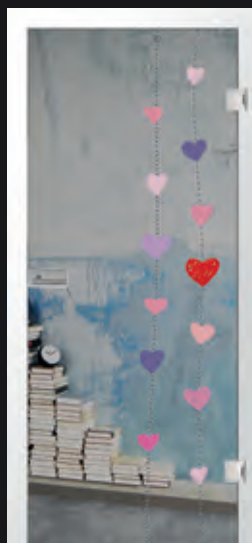

Heart 1  
keramischer Digitaldruck

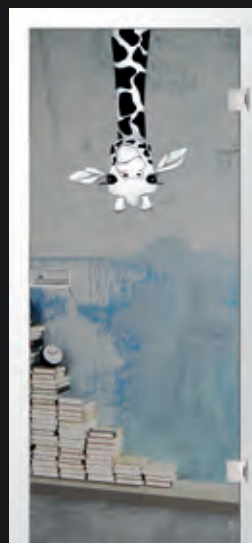

Giraffe  
keramischer Digitaldruck

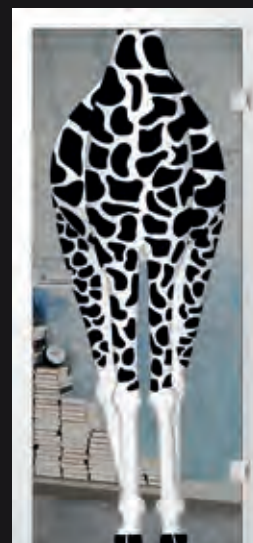

Giraffe 1  
keramischer Digitaldruck

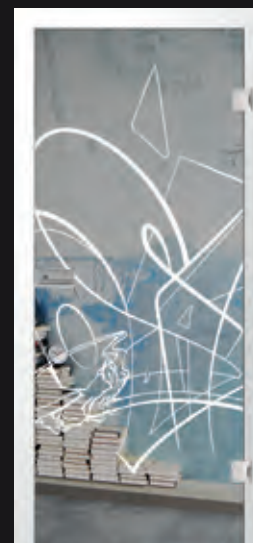

Graffito  
keramischer Digitaldruck

# RILLENSCHLIFF

EDLE ELEGANZ

**GESCHLIFFEN** AUSDRUCKSSTARK LICHTBRECHUNG INDIVIDUELL  
ABWECHLUNGSREICH REDUZIERT PERSÖNLICH **DEZENT** LEBENDIG  
**HOCHWERTIG** VIELFÄLTIG SPIEGELUNG SCHLICHT LICHEINFALL  
RUHIG FASZINEREND TRANSPARENT BRILLIANZ **EDEL**

Rillenschliff

---

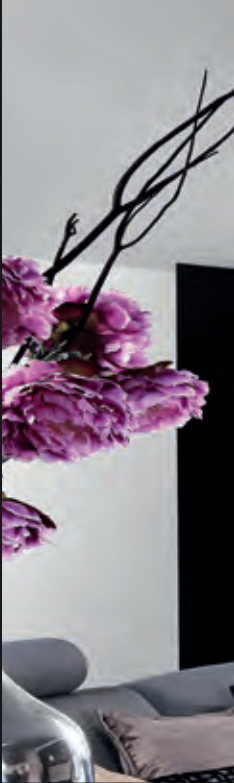



Türblatt Lines Rillenschliff, Fläche mattiert (Grünglas)  
Beslag Puro PRO, Drücker Lena | Edelstahl matt

# Glastüren

Rillenschliff  | ★★ ★ | ★★ ★★ | **G** | **W** | **LG** | **DG**

Eine besondere Veredelung des Glases ist der Rillenschliff. Bei dieser Bearbeitung werden Rillen in verschiedenen Formen und Breiten in das Glas geschliffen und poliert. Durch die Lichtbrechung im Glas entstehen eindrucksvolle Effekte, die immer wieder faszinieren. Durch den dreidimensionalen Effekt wird Ihre Tür zu einem kunstvollen Objekt.



Türblatt Lines Rillenschliff,  
Fläche mattiert (Grünglas)  
Beschlag Puro PRO, Drücker  
Lena | Edelstahl matt



ER 58, V-Rillenschliff  
auf Float klar

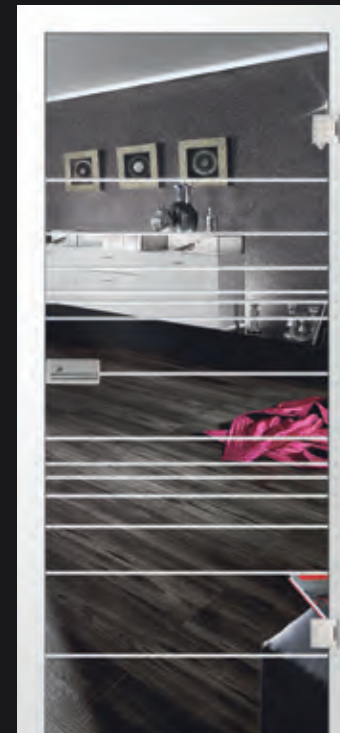

ER 131, V-Rillenschliff  
auf Float klar



ER 131, V-Rillenschliff  
Fläche mattiert





Türblatt Lines Rillenschliff, Fläche mattiert (Grünglas)  
Beschlag Puro PRO, Drücker Lena | Edelstahl matt

Oberflächeneigenschaften



Informationen auf S. 11

Verfügbare Türglas Farben: Grünglas,  
Weißglas (SoftWeiß) und ExtraWeiß

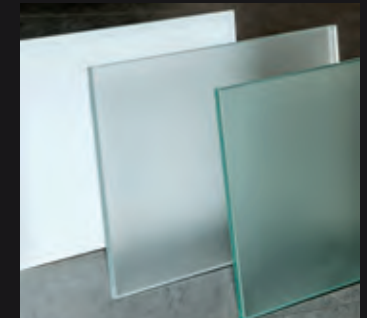

Detail Beschlag Puro PRO | Edelstahl matt  
Griff Lena



Detail Rillenschliff

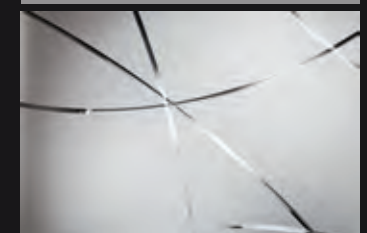



Türblatt ER14 V-Rillenschliff, mattiert klar  
Beschlag Smart PRO | Drücker Lena  
Teppichböden Balance Velvet Fb. 30

# Glastüren

Rillenschliff  | ★★ ★ | ★★ ★★ | **G** | **W** | **LG** | **DG**

Eine besondere Brillanz bekommt der Rillenschliff in Kombination mit Mattierten Glasanteilen.

Er verzaubert je nach Lichteinfall mit immer wieder neuen Spiegelungen. Die mattierte Fläche verbirgt dezent den Hintergrund, aber der Lichteinfall erhellt den Raum trotzdem fast ungehindert.

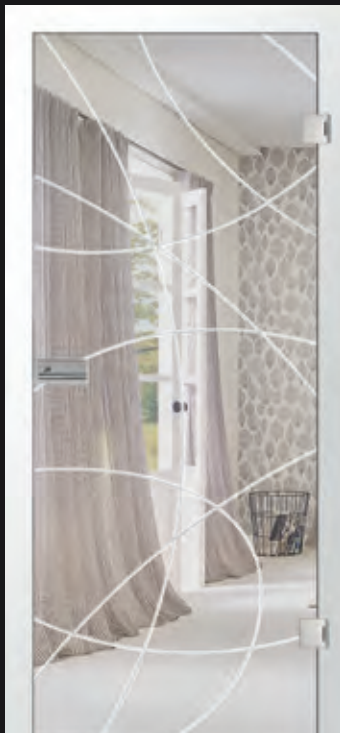

ER 14, V-Rillenschliff  
auf Float klar

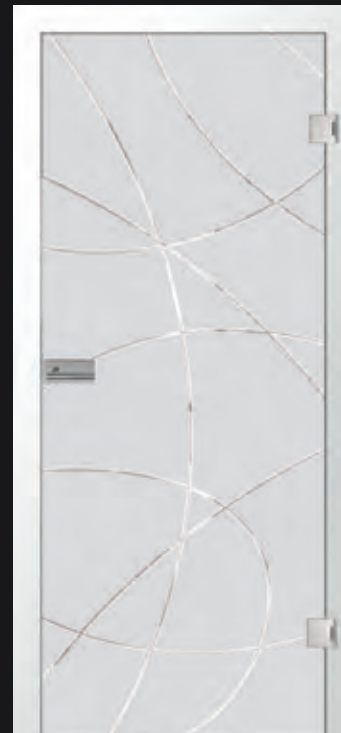

ER14, V-Rillenschliff  
Fläche mattiert

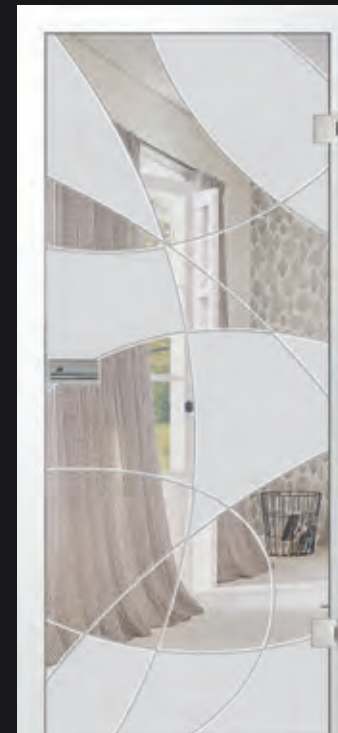

ER 14, V-Rillenschliff  
teilflächig mattiert



ER 14, V-Rillenschliff  
teilflächig teilflächig Grau / mattiert

# Glastüren

Rillenschliff  | ★★ ★★ |  |  |  | 



ER 77, V-Rillenschliff  
auf Float klar



ER 77, V-Rillenschliff  
Fläche mattiert



ER 91, V-Rillenschliff  
auf Float klar

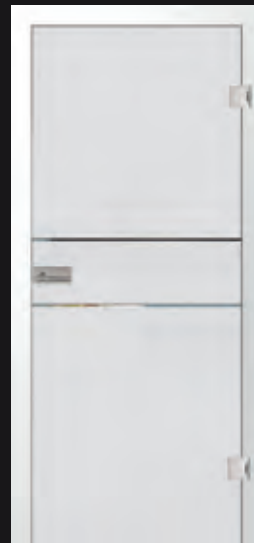

ER 91, V-Rillenschliff  
Fläche mattiert

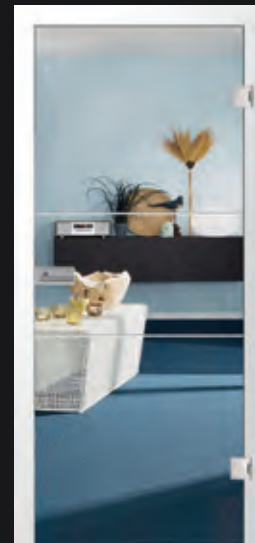

ER 90, V-Rillenschliff  
auf Float klar

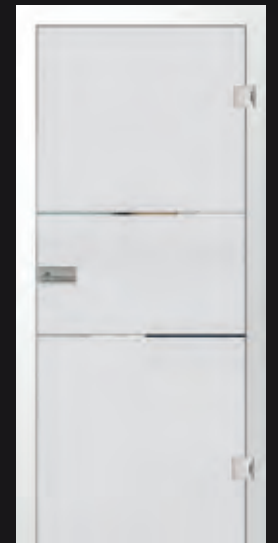

ER 90, V-Rillenschliff  
Fläche mattiert

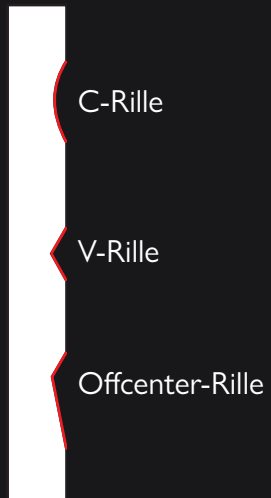

### JOKA-Glastüren mit V-, C- und Offcenterrillen

Wahlweise matt oder poliert. Auch Kombinationen verschiedener Rillen und Mattierungen sind möglich. Außerdem ist der Rillenschliff auf Grün-  
glas, Weiss- oder ExtraWeiß, sowie Light Grey und Dark Grey erhältlich.



ER 55,  
teiflächig mattiert, OCR

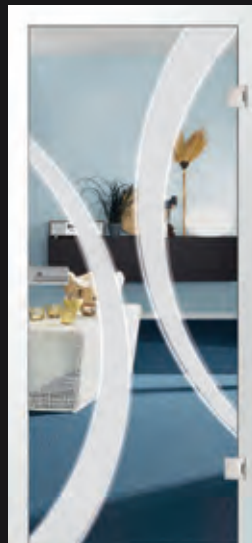

ER 01,  
Motiv mattiert, OCR

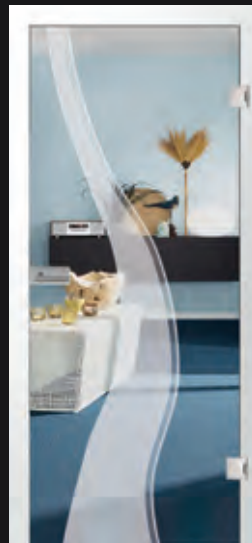

ER 59, Motiv mattiert,  
Fläche klar, OCR



ER 45, Motiv klar, Fläche  
mattiert, OCR

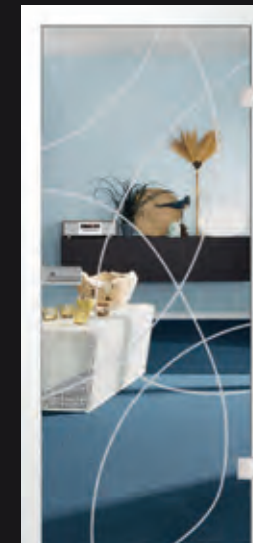

ER 71, C-Rille  
Motiv mattiert, Fläche klar

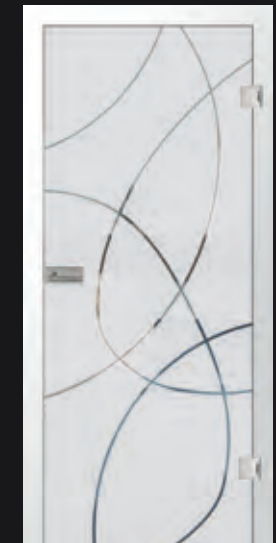

ER 71, C-Rille  
Motiv klar, Fläche mattiert

# Glastüren

Rillenschliff  | ★★ ★ | ★★ ★★ | **G** | **W** | **LG** | **DG**

Verpassen Sie Ihrer Tür den letzten Schliff.

Beim Rillenschliff werden Rillen in verschiedenen Formen und Breiten in das Glas geschliffen und poliert. Durch die Lichtbrechung entstehen eindrucksvolle Effekte, die immer wieder faszinieren. Durch den dreidimensionalen Effekt wird Ihre Tür zu einem kunstvollen Objekt.



ER 86, V-Rillenschliff  
auf Float klar

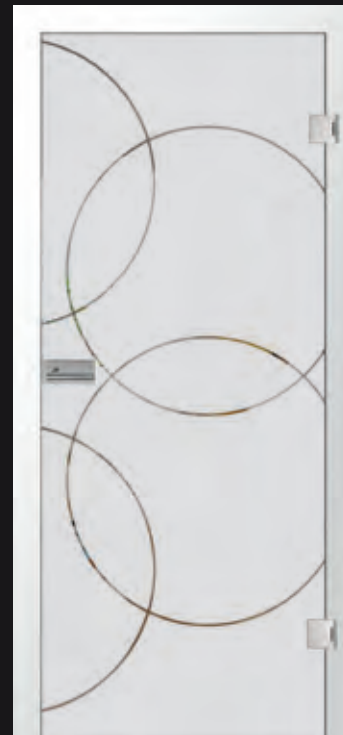

ER 86, V-Rillenschliff  
auf Fläche mattiert

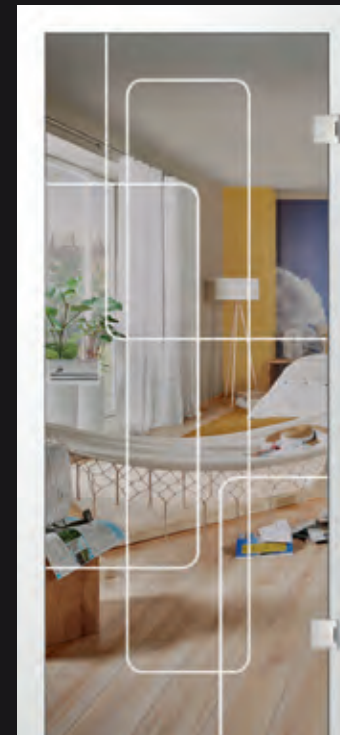

ER 65, V-Rillenschliff  
auf Float klar



ER 65, V-Rillenschliff  
auf Fläche mattiert



Naturdesignböden 833 Xplora 8536 Oak aspen V4

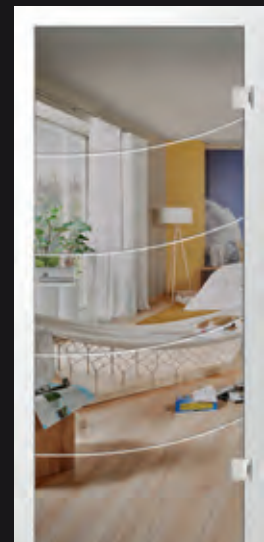

ER 230, V-Rillenschliff  
auf Float klar

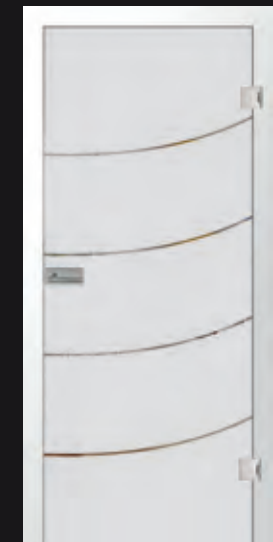

ER 230, V-Rillenschliff  
auf Fläche mattiert

# GLAS-PENDELTÜREN | -SCHIEBETÜREN

EGAL FÜR WELCHES SYSTEM SIE SICH ENTSCHEIDEN, JEDE BEARBEITUNGSART IST FÜR JEDE VARIANTE MÖGLICH.

AUSSERGEWÖHNLICHE **FLEXIBLE** HARMONISCHE **GESAMTKONZEPTE**  
**HOCHWERTIGE** WERTBESTÄNDIGE AUSGEWÄHLTE **LÖSUNGEN**  
ABWECHLUNGSREICHES REDUZIERTES DEZENTES LEBENDIGES DESIGN  
ZEITÜBERDAUERENDE **SCHIEBESYSTEME** PRAKTISCHE **PENDELTÜREN**

Pendeltüren

---

Schiebetüren

---

Aluporte | Paloporte

---

Drehmoment

---







2-flg. Schiebetürblatt Modell Lines, Fläche mattiert | Grünglas  
Schiebetürbeschlag R8  
Klebegriffstange R8 | Edelstahloptik  
Parkettböden Calgary | Landhausdiele  
E5023 Eiche pure Villa V2



Ganzglas-Pendeltürentüranlage  
Design: Gabbiona, Motiv mattiert

# Glastüren



Pendeltüren ★★★★★ | ★★★★★ | ★★★★★ plus | **G** | **W**

Sie sind nicht umsonst seit Jahren in der Gastronomie fast schon zum Standard geworden, da sie einfach enorm praktisch ist. Sie lässt sich durch leichten Druck auch mit vollen Händen öffnen. Die Griffstangen sind auf beiden Türseiten angebracht. Ab 70° Öffnungswinkel sind sie selbstschließend. Um ein Überdrehen der Pendeltür zu verhindern (max. 90°), empfehlen wir den Einsatz von Türstoppnern.



Zweiflügelige Ganzglas-Pendeltür  
Design: Ufficio, Motiv mattiert



Zweiflügelige Ganzglas-Pendeltür | Design: Dias, Motiv klar

## Oberflächeneigenschaften



Informationen auf S. 11

Verfügbare Türglas Farben: Grünglas, Weißglas (SoftWeiß) und ExtraWeiß

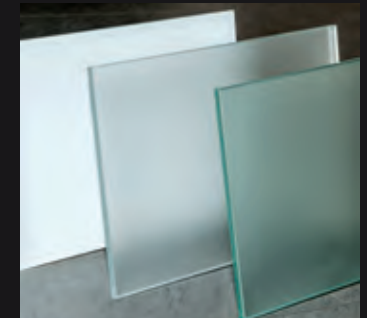

Dorma Tensor Glas an Glas - ähnl. Niro matt



Dorma Tensor inkl. Montageplatte zur Wandbefestigung - ähnl. Niro matt



# Glastüren



Schiebetüren ★★★★★ | ★★★★★★ | ★★★★★★ plus



Die Kombination aus Glas und matten Metall wirkt dezent und edel und läßt die Tür optimal zur Geltung kommen. Unser Schiebetürsystem zur flächenbündigen Deckenmontage wirkt hingegen fast schwerelos und sehr dezent.



Schiebetür | Design: Kundenmotiv, Motiv mattiert



Schiebetürsystem Sigma 120 XL zur integrierten Deckenmontage | Float klar | Motiv: Micro 411 | klassisch mattiert



Schiebetürblatt Modell Lines, Fläche mattiert | Grünglas  
Schiebetürbeschlag R8  
Klebegriffstange R8 | Edelstahloptik  
Parkettböden Calgary | Landhausdiele  
E5023 Eiche pure Villa V2

Detail Schiebetürsystem R8 SENSEA



Detail Schiebetürsystem R8 SENSEA



Detail Griffstange R8 SENSEA



Verfügbare Türglas Farben: Grünglas,  
Weißglas (SoftWeiß) und ExtraWeiß





Ganzglas-PT Universal Anlage

# Glastüren



Drehtüranlage | DrehMoment

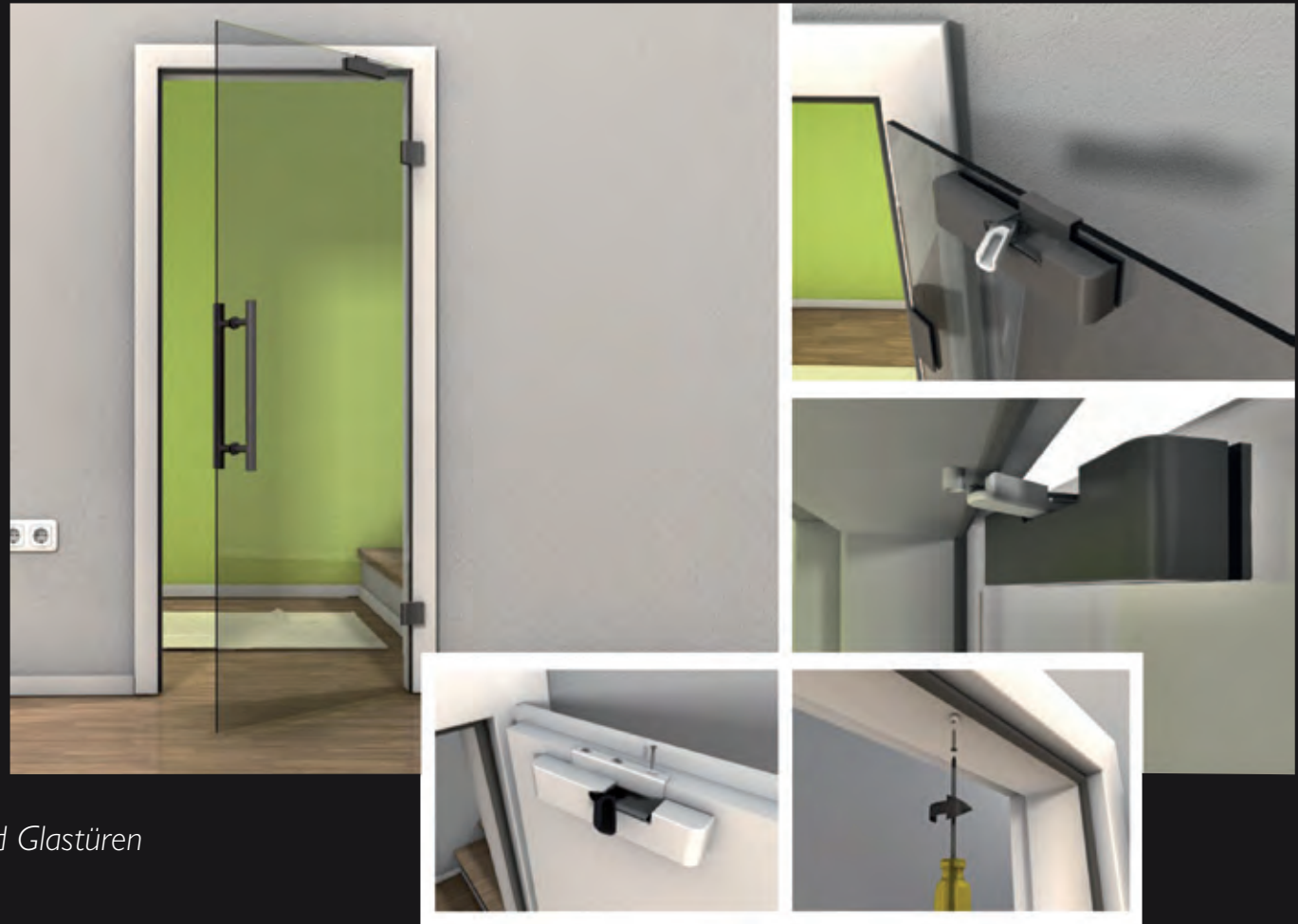

*Der gedämpfte Selbsteinzug für Holz- und Glastüren*

- + Türbreiten bis max. 985mm
- + Türgewicht bis max. 40kg
- + Für 8 mm ESG und 8,75 mm VSG
- + Für DIN R und DIN L Türen erhältlich
- + Die Schließ- | Dämpfungskraft ist einstellbar
- + Oberflächen in Edelstahloptik und Alufarben

# GLASBESCHLÄGE

MIT LICHT GEZEICHNET

OFFENER RAUM BLICKFANG NATÜRLICHES LICHT STILISTISCHE EINHEIT  
PERFEKTE ERGÄNZUNG VOLLENDETE FORMSPRACHE ALLES IN EINER OPTIK  
HOCHWERTIGE OBERFLÄCHENVERARBEITUNG KOMPLETT UND VARIABEL  
PERFEKTION IN TECHNIK UND DESIGN ZEITLOS UND ELEGANT

**PURO SMALL**

---

**PURO PRO**

---

**SMART PRO**

---

**PURO Blackline**

---

**ASKARA**







Glastür Twice Blackline Weißglas klar | Motiv mattschwarz | keramischer Digitaldruck  
Glasbeschlag Puro Small | Griff Lena schwarz  
Naturdesignböden 833 Xplora 8538 Oak snow



1

Glastür Cubus 1 | | Light Grey | Motiv mattschwarz | keramischer Digitaldruck |  
Glasbeschlag PURO Small  
Naturdesignböden 833 Xplora 8538 Oak snow

# PURO SMALL

Unseren Glstürschlosskasten PURO SMALL ist 20 - 30 % kleiner als herkömmliche Beschläge und ultraflach. Das minimalistische Design passt sich an die Glstür an und fügt sich in ein modernes Raumbild. Den Beschlag erhalten Sie in Schwarz und Edelstahl matt. Zu dem Glstürschloss erhalten Sie passend unseren Griff LENA PRO in beiden Farben.

## Oberflächen:

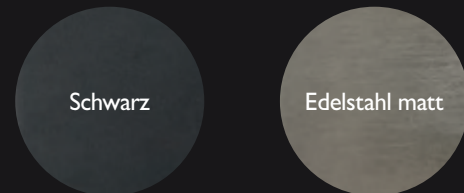

## Türbänder:

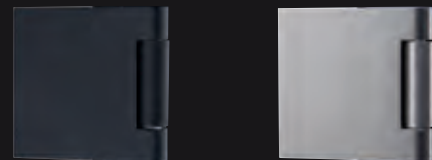

- inklusive Griffpaar
- ultraflach - flächenbündig mit Türzarge
- bedeutend kleiner
- Flüsterfalle
- einstellbare Drückerneigung
- werksseitig auf über 500.000 tausend Zyklen getestet
- keine Sonderbohrung nötig: passt auf Standard Studio



Ultraflacher Schlosskasten: nur 17 mm stark

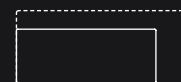

Deutlich kleiner als durchschnittliche Schlosskästen durch neu entwickelte Mechanik



Einstellbare Drückerneigung



Passt auf Standardbohrungen (Studio)

# DIE NEUE GENERATION

*Einfach schön - Privatsphäre in jedem Raum mit einem Klick*

Gutes Design macht unser Leben einfacher. Dazu gehört der JOKA Glastürbeschlag Puro Small mit bequemer 1-Hand-Bedienung zum Verschließen von Glastüren!

Eine weitere Besonderheit ist der ultraflache Schlosskasten mit nur 17 mm. Dadurch entsteht kein Versatz zwischen Schlosskasten und Türzarge. Einen sehr hohen Schließ- und Betätigungskomfort erhält Puro Small durch seine Komfort-Drückerdämpfung. Der Türdrücker gleitet so zu sagen nachdem Betätigen in seine Ausgangstellung. Natürlich ist unser Puro Small auch als unverschließbare Variante erhältlich.



*Auch mit praktischer Ein-Hand-Verriegelung*



*Vielseitige Verwendungsmöglichkeiten*



Schlafzimmer



Home Office



Bad



Jugendzimmer



- Komfort-Drückerdämpfung
- Flächenbündig mit der Zarge
- Hochwertige Haptik mit jedem Griff
- Versehentliches Aussperren nicht möglich
- 3-teilige Bänder für Office-Bohrungen
- Für 8 mm und 10 mm Glastüren



Ultraflacher Schlosskasten: nur 17 mm stark



Schlosskasten-Maße:

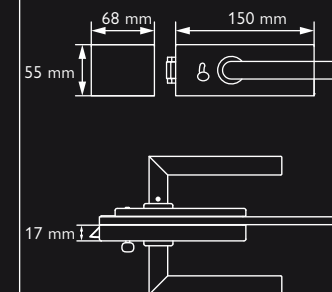

In folgenden Ausführungen erhältlich:



Unverschließbar (UV)



WC-Verriegelung (WC)



Profilzylinder (PZ)



Gegenkasten (GK)



1 PURO SMALL ★★★★★

SCHLOSSKASTEN PURO SMALL | Edelstahl matt + Griff Lena

# PURO PRO *Klar, streng und souverän*

Der Beschlag zeichnet sich durch Flüsterfalle, eine individuell verstellbare Druckkraftverstellung sowie eine V-Nuss aus. Durch diese Neuheit können Sie die Drückerneigung um +/- 3° verstellen. Passend dazu erhalten Sie natürlich einen Türdrücker für Ihre Holztür aus unserem Sortiment.

In matt gebürstetem Edelstahl kommt der hochwertige Stahl besonders authentisch zur Geltung.



1 **PURO PRO** ★★★★★

SCHLOSSKASTEN PURO PRO | Edelstahl matt + Griff Oregon matt



2

PURO PRO + Griff Oregon matt/poliert



3

PURO PRO + Griff Lena



4

PURO PRO WC + Griff Lena vorne



5

PURO PRO WC + Griff Lena hinten

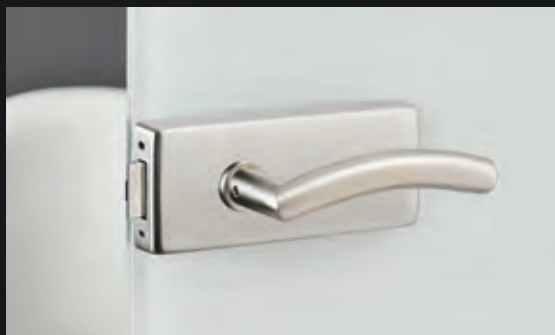

PURO PRO + Griff Savia



7

PURO PRO + Griff Madeira Leder dunkelbraun



PURO PRO + Griff Milas



9

PURO PRO + Griff Madeira Leder schwarz

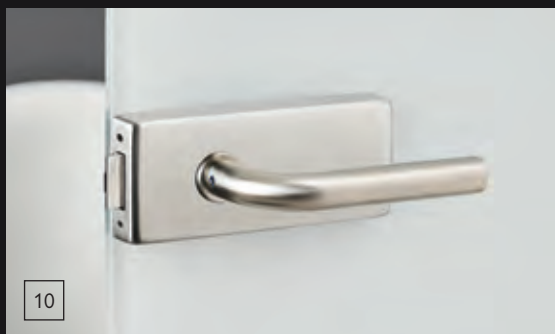

10

PURO PRO + Griff Daniela



11

PURO PRO + Griff Madeira matt



12 **PURO PRO** ★★★★★

SCHLOSSKASTEN PURO PRO | Griff Madeira Leder dunkelbraun

# PURO PRO



PURO PRO + Griff Square



PURO PRO + Griff Rio Steel matt



PURO PRO + Griff Rio Steel matt/poliert







6 PURO PRO + Griff Oregon matt



7 PURO PRO + Griff Lorita matt



8 PURO PRO + Griff Christina matt/poliert

### Komplett und variabel

Selbstverständlich gibt es zu PURO die passenden 3-tlg. Bänder in Edelstahl matt. Ein mit klassischem Zimmerschlüssel (BB) abschließbarer Schlosskasten und eine WC-Variante für das Bad vervollständigen

die Produktfamilie. Für 2-flügelige Glastüren benötigen Sie einen Gegenkasten, den es für PURO ebenfalls im selben Design gibt.



5 Glastür VSG Fotoprint Hangover Frau | Türzarge Weißlack  
Glasbeschlag PURO PRO mit Griffpaar Cubico | Edelstahl matt

# SMART PRO

*Der Schlosskasten, der „alles“ hat*

Gerade schlichte Linien und eine weiche, fließende Rundung. Er nimmt sich dezent zurück und präsentiert den Griff Ihrer Wahl in seiner schönsten Form. SMART PRO ist in der Oberfläche Edelstahl matt erhältlich. Der Beschlag zeichnet sich durch Flüsterfalle, eine individuell verstellbare Druckkraftverstellung sowie eine V-Nuss aus. Durch diese Neuheit können Sie die Drückerneigung um +/- 3° verstellen. Passend dazu erhalten Sie natürlich einen Türdrücker für Ihre Holztür aus unserem Sortiment.



- 1 Türblatt Weißglas | Extra Weiß | Lines: Motiv klar | Fläche mattiert  
Streifenbreite 7 mm  
Glasbeschlag SMART PRO | Griff Lena | Edelstahl matt



2

SMART PRO + Griff Lena



3

SMART PRO + Griff Oregon matt/poliert



4

SMART PRO WC + Griff Lena vorne



5

SMART PRO WC + Griff Lena hinten



6

SMART PRO + Griff Savia



7

SMART PRO + Griff Madeira Leder dunkelbraun



8

SMART PRO + Griff Milas



9

SMART PRO + Griff Madeira Leder schwarz

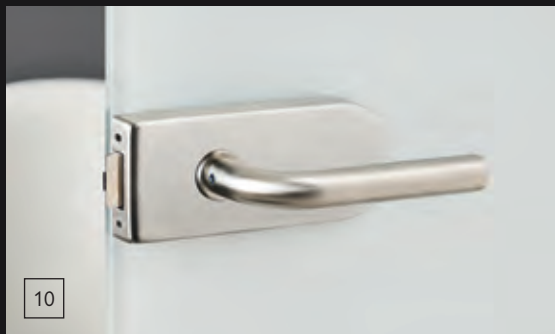

10

SMART PRO + Griff Daniela



11

SMART PRO + Griff Madeira matt



12

**SMART PRO**



SCHLOSSKASTEN SMART PRO | Griff Madeira Leder schwarz

# SMART PRO

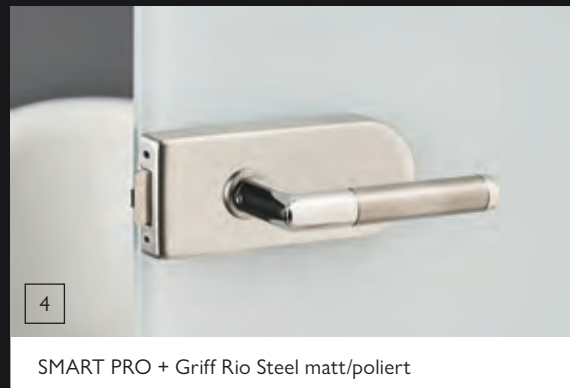
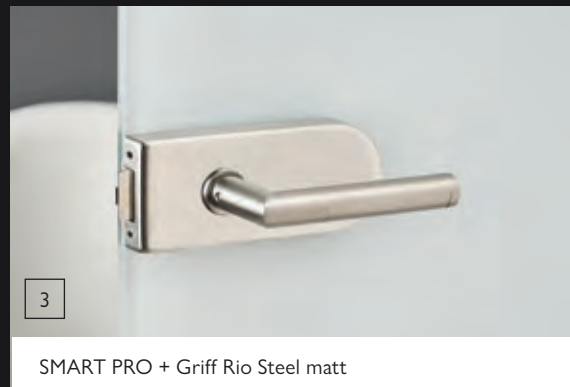



SMART PRO + Griff Oregon matt



SMART PRO + Griff Lorita



SMART PRO + Griff Christina



SMART PRO + Griff Cubico



TURBAND SMART PRO | Edelstahl matt

*Komplett und variabel*



# PURO PRO - Blackline

Die ideale Ergänzung - unser bewährter Glastürbeschlag PURO PRO ist ab sofort auch in Schwarz erhältlich. Der Beschlag zeichnet sich durch Flüsterfalle, eine individuell verstellbare Druckkraftverstellung sowie eine verstellbare Nuss aus. Durch diese Neuheit können Sie die Drückerneigung um  $\pm 3^\circ$  verstellen.

## Vorteile

- Neu jetzt auch in Schwarz erhältlich
- inklusive Griffpaar
- Flüsterfalle
- einstellbare Federkraft
- einstellbare Drückerneigung
- werksseitig auf über 200.000 tsd. Zyklen getestet



Unverschießbar - Griff vorne



BB-Schließung - Griff hinten



Verriegelung Griff hinten



PZ-Schließung - Griff hinten



Verriegelung Griff vorne



Gegenkasten

*Die perfekte Kombination*



Detail Blende Schwarz | Comfort 120



3-tlg. Türband

PURO PRO Glastürbeschlag | Griff LENA | Schwarz

# PURISTO S

*Weniger ist mehr*

„Form folgt Komfort“ könnte Vorgabe für das weiter entwickelte Design dieses außergewöhnlichen Schlosskastens gewesen sein. Besonders markant ist die neue, komfortable Schließmöglichkeit per 1-Handbedienung. Dank überarbeiteter Technik befindet sich der Schließknopf nun in Daumenreichweite und kann bequem beim Zuziehen der Tür betätigt werden. Auch die Außenmaße des Schlosskastens wurden deutlich reduziert. Ebenfalls komfortabel sind die vielen Justiermöglichkeiten: Die Federkraft des Türgriffs lässt sich individuell einstellen und die Griffposition millimetergenau korrigieren.



PURISTO S SCHWARZ, WC VARIANTE



PURISTO S KASCHMIRGRAU, GRIFF AVUS



PURISTO S SCHWARZ GRIFF LUCIA SELECT, MESSING



Glastür | Light Grey | Fläche klar |  
Glasbeschlag Puristo S, Griff Lucia Select, schwarz  
Designböden 555 5525 Purple Larch

## MEHR KOMFORT

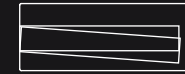

Einstellbare Federkraft von weich bis schwer für mehr persönlichen Bedienkomfort



Nachjustierbarer Griff für immer perfekt ausgerichtete Türgriffe

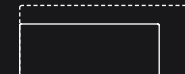

Deutlich kleiner als durchschnittliche Schlosskästen durch neu entwickelte Mechanik



Passt auf Standardbohrungen (Studio)

## VARIANTEN



PURISTO S UV



PURISTO S PZ



PURISTO S WC

# GLASTÜRBESCHLÄGE

## PURO SMALL

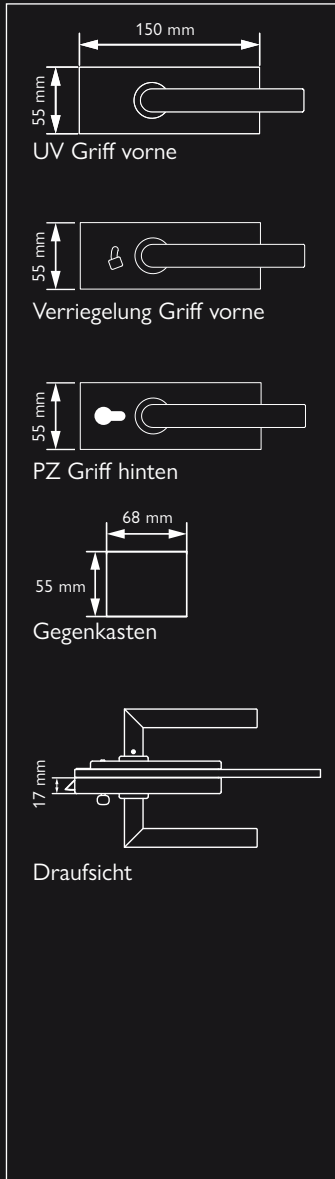

## SMART PRO



## PURO PRO



Eigenschaften
werkseitig geprüft
V-Nuss-verstellbare Drückerneigung
hintere Coverschraubfixierung (verdeckt)
verstellbare Drückerkraft
Cover- & Bänderform
Schlosskasten
doppelte Klemmnuss
3-tlg. Bänder inkl. Rahmenteil
Oberfläche Bänder
Cover
inkl. L-Form Handhabe Lena
Durchmesser Griff
Flüsterfalle
Dicke Schlosskasten
WC-Sets
Federn
Geräuschentwicklung beim Drücken
Inlet
4-Kantstifte
Rutschhemmer   Schlosskästen
Schlosskastendicke schlossseitig





	JOKA „PURO SMALL“ V-Nuss	JOKA SMART „PRO“ V-Nuss	JOKA PURO „PRO“ V-Nuss
	500.000 Zyklen	200.000 Zyklen	200.000 Zyklen
	+/- 3°	+/- 3°	+/- 3°
	Klemmbestigung	ja	ja
	nein	ja	ja
	eckig	rund	eckig
	Edelstahl und schwarz	Edelstahl	Edelstahl und schwarz
	ja	ja	ja
	ja	ja	ja
	Edelstahloptik und schwarz	Edelstahloptik	Edelstahloptik
	geklemmt	verdeckte Imbusschraube geschraubt	verdeckte Imbusschraube geschraubt
	ja	ja	ja
	ca. 20 mm	ca. 20 mm	ca. 20 mm
	ja	ja	ja
	ca. 17 mm	ca. 20 mm	ca. 20 mm
	1 Hand-Verriegelung	komplett, Riegel kann auch bandgegenseitig verwendet werden	komplett, Riegel kann auch bandgegenseitig verwendet werden
	Zugfeder - der Beschlag funktioniert sofort	Zugfeder – der Beschlag funktioniert sofort	Zugfeder – der Beschlag funktioniert sofort
	sehr leise	fast lautlos	fast lautlos
	Metall - Montageanleitung beachten !	Metall – der Drücker bleibt nicht unten stehen, wenn man die Schrauben zu fest anzieht.	Metall – der Drücker bleibt nicht unten stehen, wenn man die Schrauben zu fest anzieht.
	Lochstift	Massivstift – bei einer erneuten Montage muss der Stift NICHT versetzt werden.	Massivstift – bei einer erneuten Montage muss der Stift NICHT versetzt werden.
	zum Kleben	fest verbunden – schnelle einfache Montage	fest verbunden – schnelle einfache Montage
	17 mm	20 mm	20 mm

# Glasschlosskästen - Übersicht

## Oberflächen

- EM  EDELSTAHL MATT  
(z.B. CREATIVO)
- PS  PERLA SILBERMATT  
(z.B. CREATIVO + MILENA)
- MSS  MESSING  
(z.B. CREATIVO)
- SC  SCHWARZ  
(z. B. PURO SMALL)
- KGR  KASCHMIRGRAU  
(z. B. PURISTO S)

## Zeichen – Varianten der Schlosskästen

- UV  Schlosskasten  
Ausführung: UV
- WC  Schlosskasten  
Ausführung: WC
- BB  Schlosskasten  
Ausführung: BB
- PZ  Schlosskasten  
Ausführung: PZ
- GK  Gegenkasten

Techn. Zeichnung	Name	Oberflächen	 UV	 WC	 PZ	 BB	 GK	 3-teilig B
	SMART PRO	EM	x	x	x	x	x	x
	PURO PRO	EM SC	x	x	x	x	x	x
	CREATIVO	PS MSS EM EP	x	x	x	x	x	x
	PURO SMALL	EM SC	x		x			x
	PURISTO S	EM GSC KGR	x	x	x		x	x
	SMART / PURO OFFICE PZ	EM			x			x
	SMART / PURO OFFICE BB	EM				x		x
	SMART / PURO OFFICE ROSETTE	EM			x			x

Alle Varianten UV, PZ, BB, GK und 3-teilig Bänder passend zur Designlinie (siehe Katalogseite).  
Die Griffe aus der Kollektion sind in Oberflächen und Funktion auf die Schlosskästen abgestimmt.

Passende Griffe



ALDA



ALINA



ANTONELLA



ARICA



CARLA



CAROLA



CHRISTINA



CORINNA



CUBICO



DANIELA



FRANCESCA



JETTE CRYSTAL



JETTE VISION RG



LARONDA



LOREDANA



LORITA



LUCIA SELECT



MARISA



METRICO



MONICA



OVIDA



RAFFAELLA



SAVIA



SIMONA



TRI 34

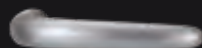

ULMER GRIFF



VERONICA



VIOLA



VIVIA



GRAPH



MINIMAL MODERN



LEAF LIGHT

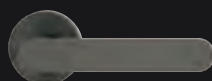

AVUS



REMOTE

Graph, Minimal Modern, Leaf Light, Avus und Remote erhältlich in:

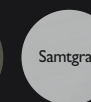

OREGON MATT



OREGON MATT/  
POLIERT



MADEIRA MATT



RIO STEEL MATT



RIO STEEL MATT /  
POLIERT

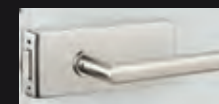

LENA MATT



MILAS MATT

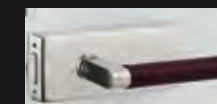

MADEIRA LEDER  
DUNKELBRAUN



CHICAGO



ISLAND



KORISKA



MADEIRA



MALTA

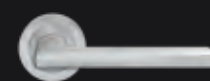

MONTANA



RHODOS



RHODOS



STARLIGHT



SEATTLE

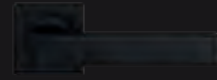

SEATTLE



VERONA



LENA PRO



LENA PRO



LENA PRO

Lena Pro erhältlich in:



# ASKARA

*flächenbündig und ultraflach*

## Flachbündige Glastüren

Neues und innovatives Design lassen Glastür und Türzarge zu einer perfekten Einheit verschmelzen. Die Glastür liegt dabei flächenbündig in einer Ebene mit der Zargenbekleidung. Auf hervorstehende und sichtbare Schließbleche kann daher komplett verzichtet werden.

## Haptik & Funktion

Der extrem flache Beschlag ist auf der optisch anspruchsvollen Seite auf 4 mm reduziert. Der Magnet-Schlosskasten für die Schließfunktion befindet sich auf der Bandgegenseite.

Eine weitere Besonderheit – eine Sonderbohrung der Glastür bei Schlosskasten und Türbändern entfällt, es können herkömmliche 8 mm starke Glastüren verwendet werden.



1

Glastür VSG | Fotoprint Hangover Frau  
Türzarge Weißlack R2 (PZ14) mit Magnetfallenschließblech  
Askara flächenbündiges Glastürschloss  
Türdrücker MWE 1000



## Eigenschaften

- kein sichtbares Schließblech
- flächenbündige Glastür
- extrem flaches Magnetfallenschloss
- dezente Office Bänder mit bis zu 80 kg Tragkraft
- Türzarge R2 (PZ 14) mit flachem Falz notwendig
- keine Sonderbohrungen an der Glastür erforderlich
- Made in Germany

Entsprechendes Zubehör entnehmen Sie bitte der Preisliste.



Detail: Schlosskasten Askara von der Bandgegenseite



Detail: Schlosskasten Askara von der Bandseite



Detail: Ultraflacher Glasbeschlag Askara, bandseitige Ansicht



Detail: Flächenbündigkeit



Detail: Ultraflaches Glastürband

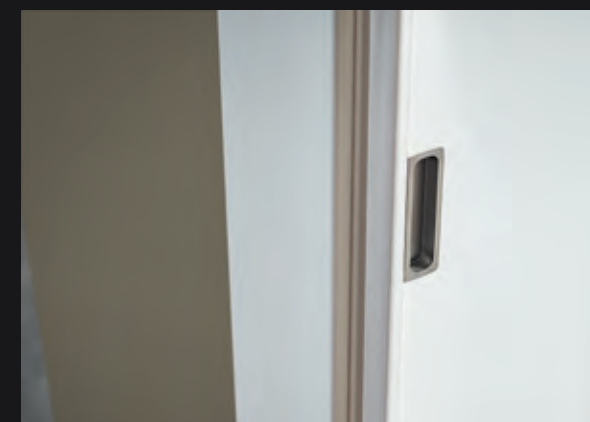

Detail: Ultraflacher Zargenfalz mit Magnetfallschließblech

# SCHIEBETÜRSYSTEME

MEHR RAUM - MEHR LICHT

OFFENE UND GESCHLOSSENE SYSTEME NATÜRLICHES LICHT RAUMSPARWUNDER  
SCHLICHTE MECHANIK KLASSISCHER TORE KLEBEN STATT BOHREN  
LUFTIGE TRANSPARENTE RAUMTEILUNG DESIGN GEPAART MIT PERFEKTIONIRTER TECHNIK  
LOFT-CHARAKTER BREITE VARIANTENVIELFALT KOMFORTABLER SOFTEINZUG

**SLIDE COMFORT**

**SLIDE EASY 40**

**SLIDE INSIDE**

**Übersicht**





Schiebetürsystem PLANEO AIR 120 inkl. Glastür Snowwhite & Griffstange GS490 |  
Naturdesignböden 833 Xplora 8538 Oak snow | Teppichböden Balance | Emotion 98  
Tapeten Atmosphäre | Nr. 19221 (Bad)



GRÜNE  
WILDNIS



In diesem Trend lädt alles zum Durchatmen ein. In der natürlichen Umgebung tanken wir wieder Energie und lassen den Alltag draußen. Unsere Schiebetüren passen perfekt in diesen Trend.

# SLIDE COMFORT



*Stilistische Zurückhaltung – reduziert auf die Komponenten Linie und Fläche*

Das minimalistische Beschlag-System Slide COMFORT ist ultraflach und hochflexibel. Für Glas- und Holztüren sind Soft-Einzüge erhältlich. COMFORT 65 ist als komplettes Set für 1-flügelige bzw. COMFORT 120 als 1- und 2-flügelige Anlagen zur Wand- und Deckenmontage erhältlich. Beide Varianten zeichnen sich durch einen leichten und leisen Lauf aus. Die Schiebetürbeschläge COMFORT 65/120 sind Qualitätsprodukte „Made in Germany“.

Schiebetüren COMFORT erhalten Sie in der Oberfläche Edelstahl-Optik. Der Schiebetürbeschlag COMFORT kommt ganz ohne Glasbohrung aus. Für den abschließbaren Zuziehgriff erfolgt im Glasschiebetürblatt eine spezielle Sonderfräsung.



Montage-Video  
COMFORT



Wippenlaufwagen mit Comfort 65 Klemmtechnik



Anschlagkasten Comfort abschließbar



Glasschloss mit Zuziehgriff



PZ Zylinder



WC Knaufzylinder in Edelstahl-Optik

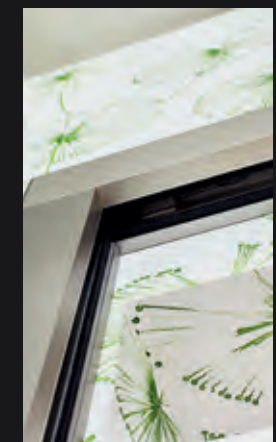

Schiebetürsystem Edelstahl-Optik





Soft Einzug

EINZUGSDÄMPFUNG

## SLIDE COMFORT

- sehr leiser Lauf durch „SILENT SLIDING“ Wippenlaufwagen
- Softcloseeinheiten mit hydraulischer Funktionsweise
- Verwendung von VSG durch Adapterwagen oder als C 120 mit Sicherungsstift möglich
- Nullstellung der Laufwagen
- Abdeck- und Befestigungsschiene aus demselben Material
- eine Grundschiene für alle Gewichtsvarianten
- Anschlagkasten für Zargen nur mit 20 mm Bekleidungsstärke geeignet/nachrüstbar
- nachrüstbares Synchrosystem bei 2-flg. Anlagen COMFORT 120
- Abdeckbürsten zum Nachrüsten bei Glastüren
- Holztürenadapter



1

Schiebetürbeschlag Comfort 120 mit Anschlagkasten  
 Bodendichtung | Griffleiste Slim | Glasschiebetür Mediterran Fotoprint  
 Parkettböden Calgary 535 LD E1004 Eiche nova Nature V2

SCHIEBETÜRBESCHLAG  
SLIDE COMFORT

- ✓ Hochflexibel – „Made in Germany“
- ✓ Höhenverstellung im eingebauten Zustand
- ✓ Klemmtechnik

## COMFORT 65

- ✓ Belastbarkeit bis 65 kg
- ✓ geeignet für Glasdicke mit 8 bis 10 mm
- ✓ mit Hydro-Softeinzug erhältlich (belastbar bis 50 kg)

## COMFORT 120

- ✓ Belastbarkeit bis 120 kg
- ✓ geeignet für Glasdicke mit 8 bis 10 mm
- ✓ mit Hydro-Softeinzug erhältlich (belastbar bis 80 kg)

Griffstange  
SLIMGriffmuschel  
CIRCOGriffmuschel  
PURO

# SLIDE COMFORT 65|120 *BLACK EDITION*



Griffleiste Slim 400



Detail: Blende schwarz

Schiebetürsysteme sind Blickfang und Statement im zeitgenössischen Wohnen. Slide Comfort 120 als Wandmontageversion erhalten Sie ab sofort in 200 und 250 cm mit schwarzer Oberfläche.

Zu einem schwarzen Schiebetürbeschlag bilden schwarze Türgriffe die ideale Ergänzung!

Transparentes Glas gibt ihnen schwebende Leichtigkeit. Mit Holz wirken sie majestätisch und kraftvoll.



Griffmuschel Circo



Abdeckbürsten zum Nachrüsten bei Glastüren



Ideale Produktergänzung: Lucia Select Schwarz mit Messing

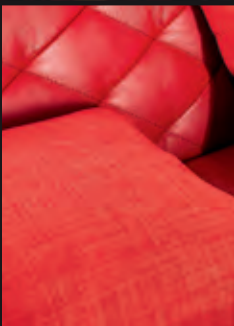

COLOR  
BLOCKING

SCHIEBETÜRBESCHLAG  
COMFORT 120  
SCHWAZ

- ✓ Hochflexibel –  
„Made in Germany“
- ✓ Höhenverstellung im  
eingebauten Zustand
- ✓ Klemmtechnik
  
- ✓ Belastbarkeit bis 120 kg
- ✓ geeignet für Glasdicke  
mit 8 bis 10 mm
- ✓ mit Hydro-Softenzug  
erhältlich  
(belastbar bis 80 kg)
  
- ✓ Abdeck- und Befesti-  
gungsschiene aus  
demselben Material



Griffstange  
SLIM  
Tief schwarz

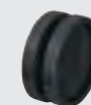

Griffmuschel  
CIRCO  
Tief schwarz



Griffmuschel  
PURO  
Tief schwarz

Schiebetürbeschlag Comfort 120 schwarz  
Griffleiste Slim 400 | Glasschiebetür Fina | Motiv klar  
Designböden 555 | 5464 Black Big Stone  
Tapeten Carat | Nr. 17643



# JOKA SLIDE COMFORT 65/120 SCHIEBETÜRBESCHLAG FÜR 65/120 KG HOLZ- UND GLASTÜREN

Varianten



Laufwagen 65 Glas



Laufwagen 120 Glas



Blende Glas zum Schrauben



Einzugsdämpfung Glas mit Hydrotechnik



Laufwagen 65 Holz mit Holzadapter



Laufwagen 120 Holz mit Holzadapter



Blende Holz zum Schrauben



Einzugsdämpfung Holz mit Hydrotechnik

## Eigenschaften

## Merkmale

- Eine Laufschiene-Geometrie für die Gewichtsklassen bis 65 und 120 kg, für Wandmontage / Deckenmontage C120 2-flg.
- Für 8 und 10 mm Glasstärke
- Für Holztüren bis 40 mm
- Komplette Montage von vorne möglich
- Viele Erweiterungen zum Nachrüsten und Austauschen
- Beidseitige Einzugsdämpfung
- Abschließbarer Anschlagkasten
- Oberfläche in Edelstahl-Optik

## Vorteil

- Montagefreundlich
- Klassisches Design und edle Optik

## Artikel

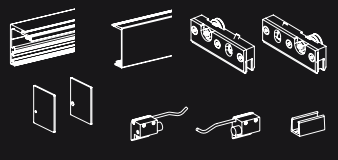
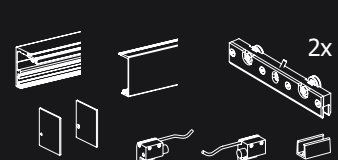
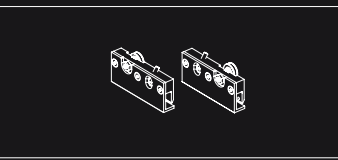
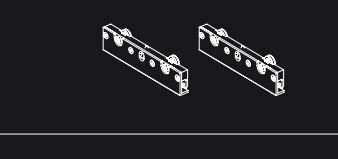
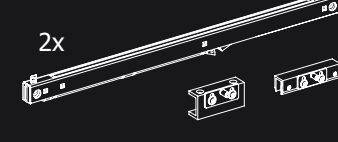
Komplettset Glas bis 65 kg, ohne Einzugsdämpfung, mit Laufschiene und Blenden		Edelstahl-Optik gebürstet	2000 mm Wandmontage 2500 mm Wandmontage
Komplettset Glas bis 120 kg, ohne Einzugsdämpfung, mit Laufschiene und Blenden		Edelstahl-Optik gebürstet 2-flg. 2-flg.	2000 mm Wandmontage 2500 mm Wandmontage 4000 mm Wandmontage 4000 mm Deckenmontage
Umrüstset Holz bis 65 kg			
Umrüstset Holz bis 120 kg			
Beidseitige Einzugsdämpfung Holz/Glas bis 50 kg			
Beidseitige Einzugsdämpfung Holz/Glas bis 80 kg			

Slide COMFORT 65 und 120 sind die flexibel einzusetzende Schiebetürbeschläge für Glas- und Holztüren, wobei eine Grundschiene die Basis für beide Systeme darstellt. Wippenlaufwagen mit zwei oder vier Laufrollen gewährleisten einen leisen und ruhigen

Lauf. Das gilt auch für die Softcloseeinheiten, welche mit einer Flüssigkeit (Hydrosystem) ausgestattet sind. Eine edle und hochwertige Edelstahl-Optik strahlen die Schiebetürschiene aus. Distanzleisten für den Vorbau des Systems um 10 oder 20 mm sind aus dem

gleichen Material erhältlich. Der Clou – In Verbindung mit einem Anschlagkasten sowie unserem Zirkelriegelschloss für Glastüren ist ein Abschließen der Türe möglich. Überzeugen Sie sich selbst!

# JOKA SLIDE EASY 40 FÜR GLAS- UND HOLZTÜREN BIS 40 KG



Schiebetürbeschlag Easy 40 | Griffmuschel Circo  
Glasschiebetür Lira Motiv klar  
Parkettböden Calgary 535 LD E1004 Eiche nova Nature V2



Glastüraufnahme mit Laufwagen und Einzugsdämpfung



Holztaufnahme mit Laufwagen und Einzugsdämpfung

## Eigenschaften

## Merkmal

- Erhältlich für Holz oder Glastüren in den Oberflächen: Edelstahlfarben eloxiert
- Inkl. Einzugsdämpfung bis 40 kg beidseitig
- Auslöser für die Einzugsdämpfung im Stopper integriert
- Mind. Türbreite: 520 mm
- Max. Türmaß: 1000 x 2100 mm

## Vorteil

- Geringe Baugröße
- Einfache Positionierung der Endanschläge für die Einzugsdämpfung
- Höheneinstellung von vorne
- Werkzeuglose Clipblendenmontage

## Artikel

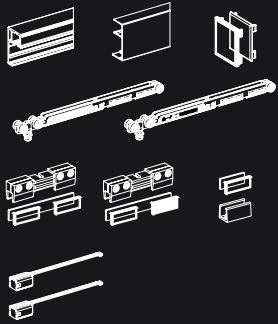
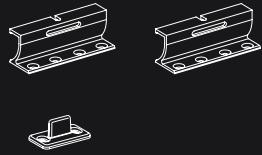
<p><b>KOMPLETTSET-GLAS</b> Blende, Laufschiene, Endkappen, Anschlagstopper, Laufwagen mit Dämpfung bis 40 kg, Türaufnahmen und Bodenführung für 8 mm Glasstärke</p>		<p>Edelstahl-Optik 2000 mm eloxiert gebürstet Wandmontage</p>
<p><b>UMRÜSTSET HOLZ</b> Holztüraufnahmen bis 40 kg, Bodenführung</p>		<p>Alufarben eloxiert/ Kunststoff schwarz</p>

## EASY

- ✓ Made in Germany
- ✓ Produkteinstieg
- ✓ Klemmtechnik
- ✓ belastbar bis 40 kg
- ✓ geeignet für Glasdicke mit 8 mm inkl. beidseitigen pneumatischen Softeinzügen
- ✓ 4 Microrollen
- ✓ Holzadapter erhältlich

### SLIDE Easy - der Produkteinstieg bei Schiebetürbeschlägen

Slide Easy heißt der Produkteinstieg bei Schiebetürbeschlägen. Die Laufwagen laufen unsichtbar in der Schiene, das System ist einsetzbar für 1 flg. Glas- und Holzschiebetüren und ist vorgerichtet für die Wandmontage ohne Holzzarge. Die Schiebetürschiene erhalten Sie in Edelstahloptik.



Griffstange  
SLIM

Griffmuschel  
CIRCO

Griffmuschel  
PURO

# SLIDE SCHIEBETÜRBESCHLÄGE

COMFORT 65 / 120, SLIDE INSIDE, EASY 40

Die Schiebetürbeschlagsserien JOKA COMFORT 65 und 120, der SLIDE INSIDE (Problemlöser für „in der Wandmontage“) sowie das Einstiegsprodukt EASY 40 sind ab Lager erhältlich. Alle Schiebetürbeschläge sind Qualitätsprodukte „**Made in Germany**“.



## Slide Comfort

- sehr leiser Lauf durch „SILENT SLIDING“ Wippenlaufwagen
- Softcloseeinheiten mit hydraulischer Funktionsweise
- Verwendung von VSG durch Adapterwagen oder als C120 mit Sicherungsstift möglich
- Nullstellung der Laufwagen
- Abdeck- und Befestigungsschiene aus demselben Material
- eine Grundschiene für alle Gewichtsvarianten
- Anschlagkasten für Zargen nur mit 20 mm Bekleidungsstärke geeignet/ nachrüstbar
- nachrüstbares Synchrosystem bei 2-flg. Anlagen COMFORT120
- Bodendichtung separat erhältlich
- Abdeckbürsten zum Nachrüsten bei Glastüren
- Holztürenadapter

## Inside Reviso

- beidseitige Dämpfer nachrüstbar
- Push to open und einseitige Dämpfer nachrüstbar
- Tandemlaufwagen
- Holztürenadapter
- Revisionsverstellung bei geschlossener Wand
- Fräsung verdeckte Schiebetüraufnahme für INSIDE REVISO INVISIBEL Holz bauseitig

## Slide easy

- Nullstellung der Laufwagen
- Softcloseeinheiten
- Holztürenadapter



Technische Zeichnungen abrufbar unter: [www.jordanshop.de](http://www.jordanshop.de)



EIGENSCHAFTEN	COMFORT 65	COMFORT 65 SOFTCLOSE	COMFORT 120	COMFORT 120 SOFT- CLOSE	EASY 40	INSIDE REVISO	INSIDE REVISO INVISIBEL
Tragkraft KG	60	50 mit SC50 65 mit SC80	120	80	40	80	80
Mindesttürbreite mm	400	550	530	650	650	s.u.	s.u.
Softeinzug inklusive oder nachrüstbar	nachrüstbar	inklusive	nachrüstbar	inklusive	inklusive	nachrüstbar	nachrüstbar
Dämpferart	-	hydro	-	hydro	pneumatisch	pneumatisch	pneumatisch
Push to open und eins. Dämpfung	-	-	-	-	-	ab 690 mm	ab 690 mm
Twindämpfer	-	-	-	-	-	ab 860 mm	ab 860 mm*
Wandmontage	x	x	x	x	x	mit Adapter	mit Adapter
Deckenmontage	nur 2000	x	x	x	-	x	x
1-flg.	x	x	x	x	x	x	x
2-flg. 4000 mm	-	-	x	x	-	-	-
Schienenlänge mm	2000/2500	2000/2500	2000/2500/4000	2000/2500/4000	2000	2000/3000	2000
Umrüstbar auf Holz	optional erhältlich	optional erhältlich	optional erhältlich	optional erhältlich	optional erhältlich	optional erhältlich	optional erhältlich
Distanzleiste **	10&20 mm	10&20 mm	10&20 mm	10&20 mm	-	-	-
Anschlagkasten (AK)	optional erhältlich	optional erhältlich	optional erhältlich	optional erhältlich	-	-	-
AK für Dufu mit 20mm Bekleidungsstärke	optional erhältlich	optional erhältlich	optional erhältlich	optional erhältlich	-	-	-
Nullstellung	x	x	x	x	x	x	x
Lagerung pro Laufwagen	2 Rollen Wippe	2 Rollen Wippe	4 Rollen Wippe	4 Rollen Wippe	4 Microrollen	4 Rollen Tandem	4 Rollen Tandem
Oberfläche	Edelstahloptik/ schwarz	Edelstahloptik/ schwarz	Edelstahloptik	Edelstahloptik	Edelstahloptik	-	-
Standard Glastürstärke	8&10 mm	8&10 mm	8&10 mm	8&10 mm	8 mm	8&10 mm	8&10 mm
Standard Holztürstärke	40–43	40–43	40–43	40–43	40–43	40–43	40–43
Endkappen	Niro verschraubt	Niro verschraubt	Niro verschraubt	Niro verschraubt	Kunststoff geklippt	-	-
Montageart	von vorne	von vorne	von vorne	von vorne	von vorne	von vorne / unten	von vorne / unten
Revisionsverstellung	-	-	-	-	-	x	x
Bürsten nachrüstbar nur bei Glas	x	x	x	x	-	x	x
Teflonauflage für Glasbodenführung	x	x	x	x	x	x	x
VSG Eignung	-	-	mit Bohrung	mit Bohrung	-	-	-
Synchro für 2-flg.	-	-	*1 Synchro nicht kombinierbar Softeinzug	*1 Synchro nicht kombinierbar Softeinzug	-	-	-

Legende: x = erhältlich, kombinierbar  
- = nicht erhältlich oder kombinierbar

\* nicht bei Holz \*\* Bekleidungsstärken und Sockelleisten bitte beachten, bei 20 mm Bekleidungsstärke empfehlen wir ein 20 mm Profil

DIE  
VERRIEGELUNG  
erfolgt unsichtbar  
im Schiebeseystem  
über einen  
elektrischen  
Drehmotor.

SIGNAL-  
ÜBERTRAGUNG  
per Infrarotlicht  
wie bei einer  
Fernbedienung.



Schiebetürsystem PLANEО AIR 120 Smart2Lock inkl. Glastür  
Snowwhite & Griffstange GS49017 schwarz  
Naturdesignböden 833 Xplora 8538 Oak snow  
Tapeten Atmosphere | Nr. 19221

# SCHIEBEN. SCHLIESSEN. ABSCHLIESSEN. PLANEО SMART2LOCK VERRIEGELUNG FÜR SCHIEBETÜREN

*SMARTE TECHNIK – UNSICHTBAR INTEGRIERT*

Eine Lösung ganz ohne aufwändige Konstruktionen an der Wand und ohne beim Design Abstriche machen zu müssen. PLANEО smart-2lock schafft maximalen Nutzen und bleibt dabei unsichtbar.

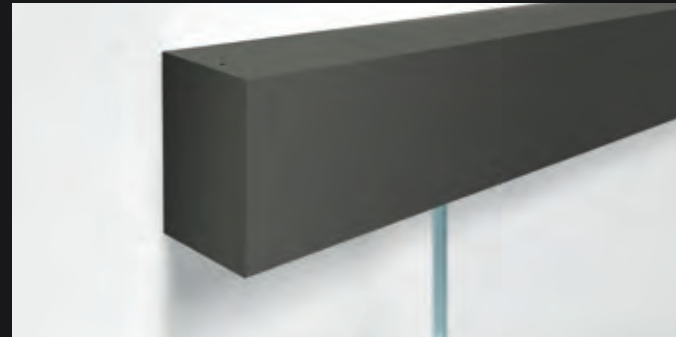

## Technische Eigenschaften

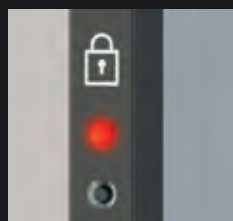
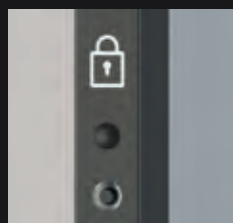

**INNEN**  
Einfaches Verriegeln und Öffnen per Knopfdruck. Rot leuchtende LED zeigt an, ob die Tür verriegelt ist.

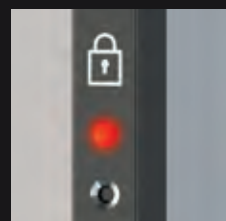
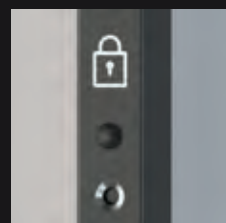

**AUSSEN**  
Rot leuchtendes LED zeigt an ob die Tür verriegelt ist.

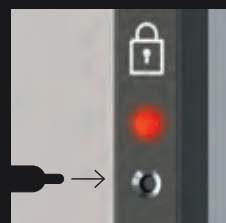

**NOTENTRIEGLUNG**  
Schnelle und einfache Notentriegelung. Mit Panikfunktion: Notentriegelung auch rein mechanisch möglich.

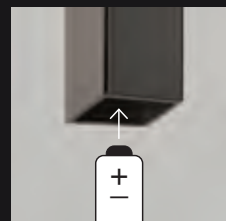

**BATTERIEWECHSEL**  
Einfacher Austausch von Batterien an Griffstange und Verriegelung in der Schiene.

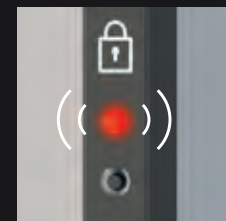

**BATTERIESTAND**  
LEDs an der Griffstange und oben in der Schiene geben ein Blinksignal bei niedrigem Batteriestand. Ab dann kann die Verriegelung noch 50 mal betätigt werden.

- ✓ passend für PLANE0 120
- ✓ nachrüstbar für PLANE0 120
- ✓ Betrieb mit je zwei handelsüblichen AA und AAA Batterien (Batterien nicht im Lieferumfang enthalten)
- ✓ Montage der Griffstange durch Klebetechnik
- ✓ Batteriehaltedauer bei normaler Nutzung\* ca. 4 Jahre

\* 20 Betätigungen á 5 min im verriegelten Zustand / Tag

## Erhältliche Oberflächen



PLANE0 120 | Edelstahl matt



PLANE0 120 | Kaschmirgrau



PLANE0 120 | Graphitschwarz

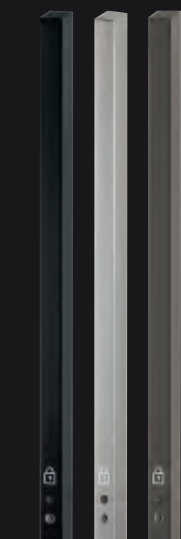

PLANE0 GS 49017  
smart2lock  
Graphitschwarz  
Edelstahl matt  
Kaschmirgrau  
11 x 700 x 18 mm

# Schiebetürbeschlag R8



*Strenge geometrische Klarheit mit haptisch angenehmen Rundungen*

Das offene Schiebetürsystem R8 stellt seine Funktion zur Schau und wurde mit dem Interior Innovation Award 2014 ausgezeichnet.

Für die Montage ist keine Glasbohrung notwendig. Ein Aluminium-Schiebetürsystem, mit sichtbar auf einem Rundrohr (25,5 mm) laufendem Rollwagen. Duale Glasklemmen befestigen die Glastür ohne, dass eine Glasbearbeitung notwendig wäre. Sie erzeugen eine gleichmäßige Klemmwirkung mit optimaler Tragkraft durch einstellbare Druckplatten.

Die Befestigungsschrauben sind unsichtbar hinter magnetgehaltenen Zierdeckeln versteckt. Die Führung des Schiebeflügels erfolgt in einer nur 70 mm langen, aufgesetzter Bodenführung, mit geräuschreduzierender Filzgleitfläche. Geprüft in Anlehnung an die DIN EN 1527:1998 (100.000 Zyklen mit einem Türgewicht von 80 kg). Der Schiebetürbeschlag R8 ist jetzt auch in der Komfortvariante mit Soft-Einzug erhältlich.





In der Komfortvariante mit Soft-Einzug erhältlich

**SENSA**  
SYSTEM-TECHNIK  
VARIABLE OHNE GLASBOHRUNG

BESCHLAGS-MONTAGE  
OHNE GLASBOHRUNG  
Zwei »duale Glasklemmen«  
halten die Tür bei  
Schiebetürbeschlag R8  
sicher und schonend  
in Position.

Parkettböden Calgary | Landhausdielen  
E1113 Eiche astig Nature V2

- SCHIEBETÜR-BESCHLAG R8** 
- ✓ 1- und 2-flügelig
  - ✓ Höhenverstellung im eingebauten Zustand
  - ✓ Leiser Lauf
  - ✓ Belastbarkeit bis 80 kg
  - ✓ geeignet für Glasdicke mit 8 und 10 mm
  - ✓ Dauertest nach DIN EN 1527
  - ✓ Standardlängen 2000/4000 mm
  - ✓ als R8 COMFORT mit Soft-Einzug

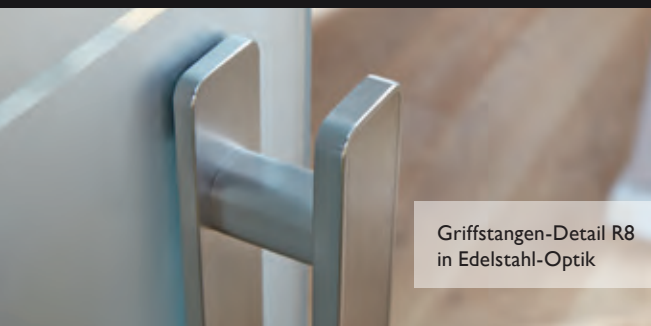

Griffstangen-Detail R8 in Edelstahl-Optik

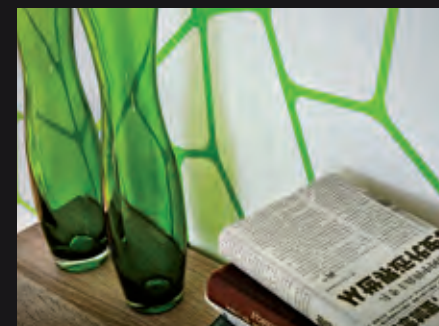

# Produktübersicht Griffmuschel und Griffstangen

mit Klebtechnik



Griffstange R8  
(350 mm)  
Edelstahl matt



Griffleiste R8  
(350 mm)  
Edelstahl matt



Griffstange  
PURE SENSА  
(350 mm)  
Edelstahl matt



Griffleiste  
PURE SENSА  
(350 mm)  
Edelstahl matt



Griffstange  
SLIM  
(400 mm)  
Edelstahl matt



Griffstange  
SLIM  
(600 mm)  
Edelstahl matt



Griffstange  
SLIM  
(400 mm)  
Tiefschwarz



Bridge  
Edelstahl matt



Griffstange/Griffmuschel  
LENA  
(350 mm)  
Tiefschwarz



Griffmuschel  
SMART  
Edelstahl matt



Griffmuschel  
SMART  
schwarz



Griffmuschel  
CIRCO  
Edelstahl matt



Griffmuschel  
CIRCO  
Tiefschwarz



Griffmuschel  
PURUS  
Edelstahl matt

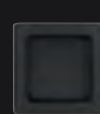

Griffmuschel  
PURUS  
schwarz



Griffmuschel  
PURO  
Edelstahl matt



Griffmuschel  
PURO  
Tiefschwarz



Griffmuschel  
R8 QUATTRO  
Edelstahl matt



Griffmuschel  
R8 SQUARE  
Edelstahl matt

# Produktübersicht Griffmuschel und Griffstangen

mit Bohrtechnik



Griffstange  
ELEGANZO  
(350 mm)



Griffstange  
ELEGANZA  
(350, 720 mm)



Griffstange zum  
SMART  
abschließbar  
Edelstahl matt



Glasschloss  
SMART  
abschließbar  
Edelstahl matt



Griffmuschel  
HOHL  
Edelstahl matt



Griffmuschel  
SMART  
Edelstahl matt

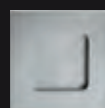

Griffmuschel  
PURUS  
Edelstahl matt

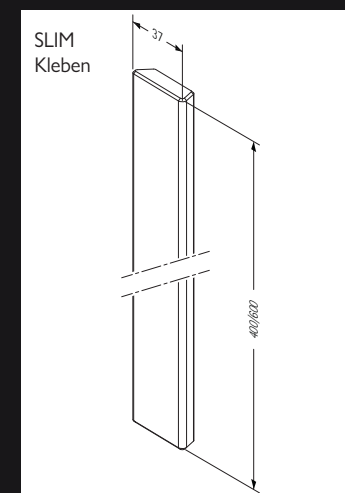
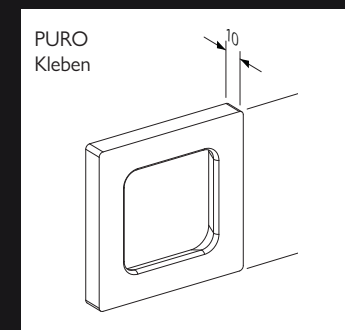
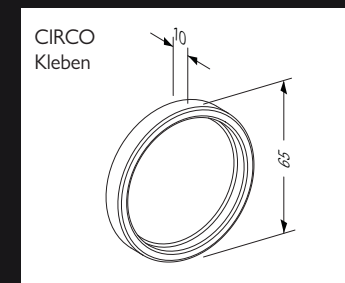
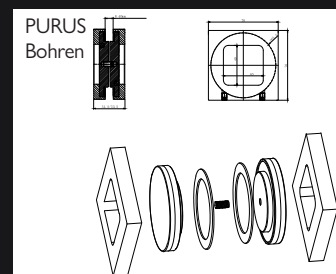
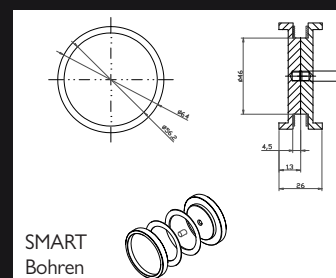
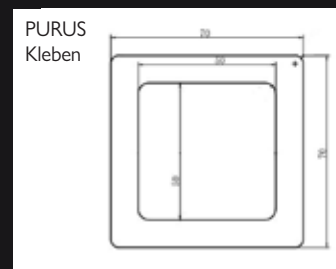
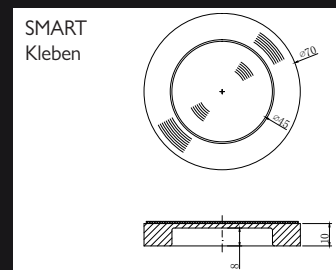

# Schiebetürbeschläge - Übersicht



R8



Slide EASY 40



Slide COMFORT 65/120



SLIDE COMFORT65| 120 Black Edition

## Aufmaße für Schiebetüren und Griffstangen

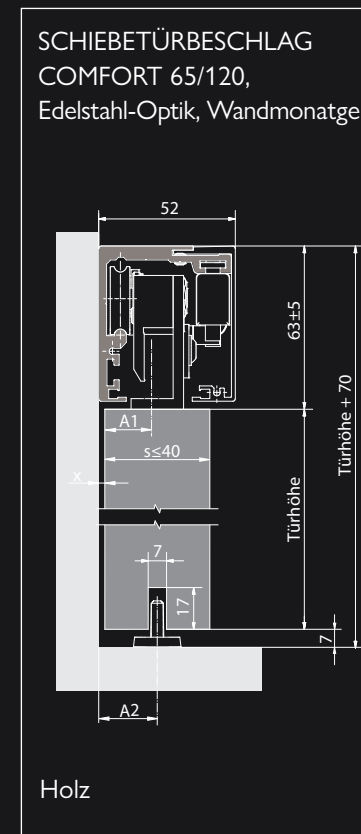
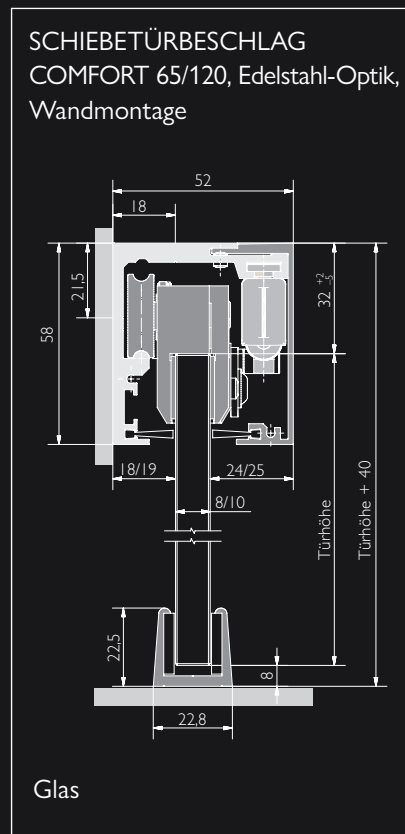
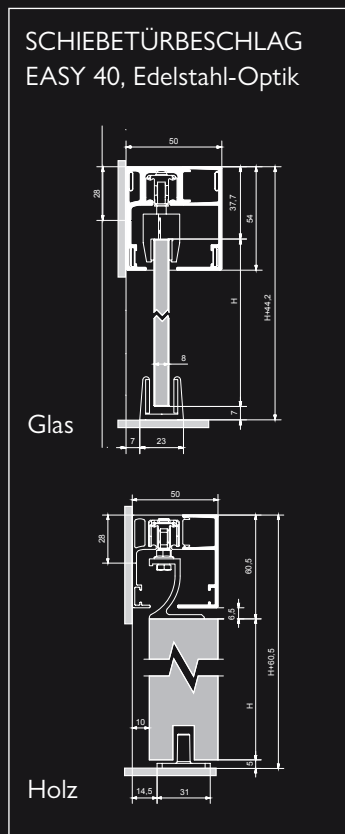
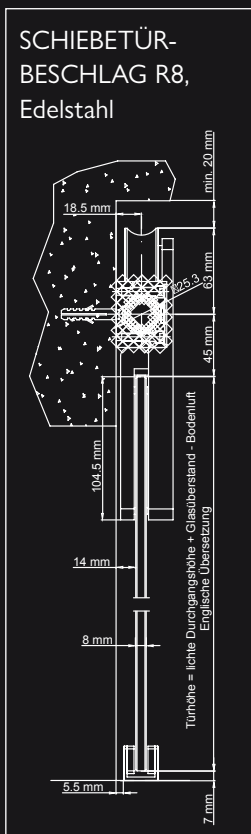



GRIFSTANGE R8, 350 mm  
Edelstahl

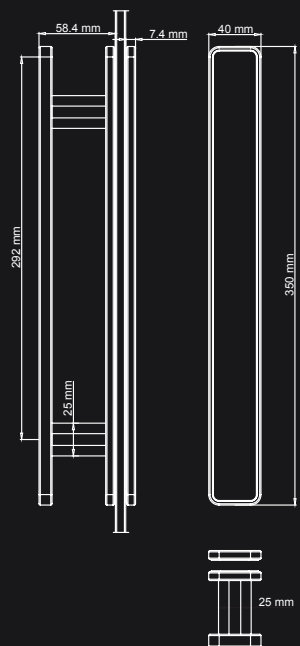

ELEGANZA 350 mm,  
Edelstahl

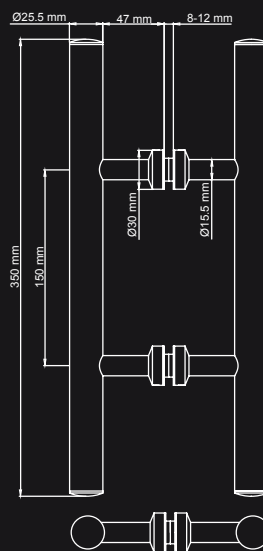

ELEGANZA 720 mm

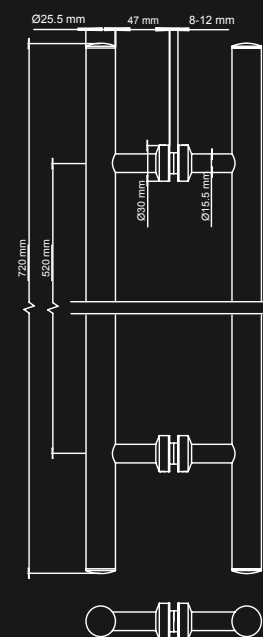

ELEGANZO 350 mm,  
schwarz, bohren

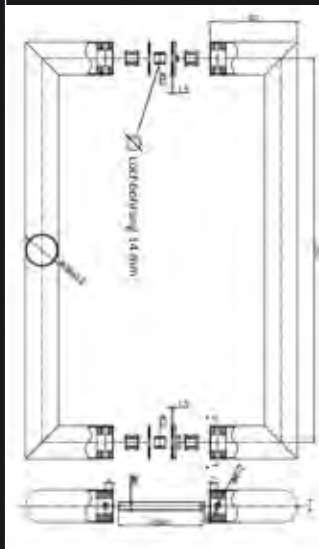

BRIDGE 350 mm  
Edelstahl, kleben

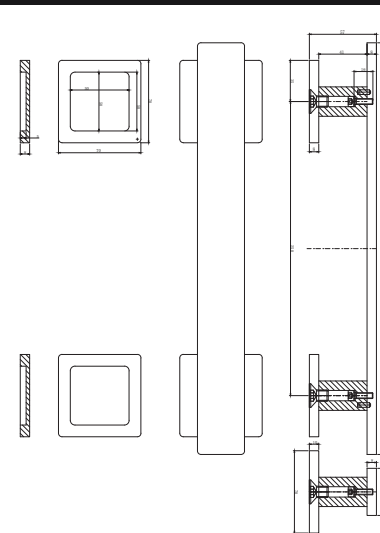

LENA 350 mm  
schwarz, kleben

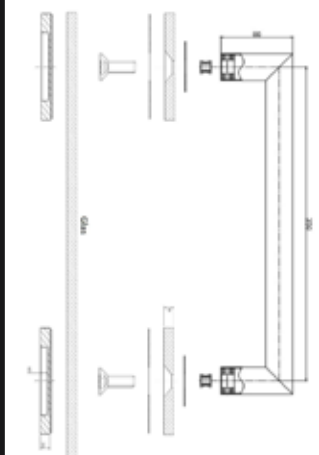

BOHRBILD  
GLASSCHLOSS SMART

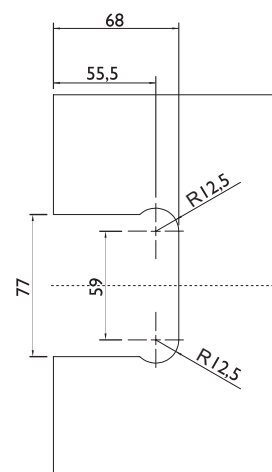

GLASSCHLOSS SMART

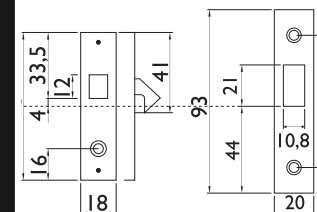

Beschläge werden per sanfter, sicherer Klemmtechnik oder mittels Adhäsionstechnik (Klebertechnik) auf der ungebohrten Glasscheibe dauerhaft und stabil fixiert.

- ✓ Maximale Kombinationsvielfalt im System
- ✓ Spontan entscheiden und gleich mitnehmen, ohne Wartezeiten
- ✓ Bemaßungsfehler für Bohrungen ausgeschlossen
- ✓ Einfachste Montage mit Platzierungsschablonen
- ✓ Jederzeit veränderbar, flexibel anzupassen

# Index

<b>A</b>		Cell	60	ER 230	119	Kiano 4	40	Micro 431	84	Spiro	63
Abena	67	Christall	59	<b>F</b>		Kiano 6	40	Micro 432	79 83 87	Stilo	39
Aida	35	Chilli	95	Float	30	Klit	63 71 73	Micro 435	81	Stone	92
Akono	59	Cinque	36	Fedra	46	Kohle	92	Mondeo	43	Stone 1	92
Alara	43	Circle	107	Flexed	104	Korso	106	Morse	64 69 70 72	Stone 2	92
Alba	36	Citan	55	Floral 2	57	Korso 2	17 106			Streak	102
Aldora	65	Coffee	95	Flowers 1	57	Kosta	35	<b>N</b>		Struktura Blackline	20
Algo	38 69	Coral	16 37	Flowers 3	56	Küche	48	Nature 3	95	Sunrise	100
Aligned	103	Corner 2	106	Flowers 4	57			Nebel	109	Swirl	107
Aluna	41	Cosinus	109	Flowers 5	56	<b>L</b>		New York	94		
Amara	33	Crossing Lines	67	Fina	58	Lavendel	95	Nordin	65	<b>T</b>	
Atessa	45	Cubus 1 Blackline	23			Leopard	97			Teddy	95
		Cubus 2 Blackline	26	<b>G</b>		Level	102	<b>O</b>		Termoli	55
		Cubus 3 Blackline	19 21	Geometric	60 71 73	Lines Blackline	23	Ortello	20 102	Tetris	67
<b>B</b>		Cubus 4 Blackline	27	Giraffe	17 109	Lines 2	30	Outfit	52	Tiana	41
Bahia	41	Curves	61	Giraffe 1	109	Linie 1	6 67 121 125 138 140			Tondo 1	96
Basic 02	41	Curves 2	55	Graffito	109	Line up Blackline	22	<b>P</b>		Twice	25 102
Basic 03	38	Curves 3	55	Grano	44 69	Lira	16 33 69 71 73 158	Paint	104	Twine	104
Basic 08	35	Cuts	25 103	Grid	61			Pescara	44 68		
Batik	100	<b>D</b>		<b>H</b>		<b>M</b>		Picante	48 71 73	<b>U</b>	
Beard	95	Dart	106	Hags 1	107	Marie	53	Picante-Farbe	108	Ufficio	35 71 73 123
belina	65	Deer	95	Handle	100	Mediteran	90	Plural 1	45	Umbrella	103
Bend	103	Detail 1	64	Halm	107	Metall	95	Plural 2	45		
Bergamo	32 69 71 73	Dotted	109	Hangover Frau	94 137 148	Micra	44	Prime	69 70 72	<b>V</b>	
Black 1	96	<b>E</b>		Hangover Mann	94	Micra-Farbe	107			Vertigo	39
Bluster	109	Elefanten	97	Heart	52 68	Micro 203	81 82 84	<b>Q</b>			
Bluster 1	109	Enzo	46	Heart 1	109	Micro 224	81 84	Quer	34 70 72	<b>W</b>	
Bonita	43	ER 01	117	Hirsch	51	Micro 312	76 83 87	<b>R</b>		Walk of fame	108
Brick 2	46	ER 14	17 115	Holes	107	Micro 313	79 83 87	Retro 1	46	Wartezimmer-Kinder	
Britain	94	ER 45	117	Home	51 68	Micro 338	81 87	Rockon	95	109Weiß VSG	96
Broken 3	63	ER 55	117	<b>J</b>		Micro 403	81 82 84			Welcome	51
Brush 2	104	ER 58	112	Julius	53	Micro 405	81 84	<b>S</b>		Welcome on board	90
Brush 3	104	ER 59	117	Jungle soft	104	Micro 406	80 82 84	Sabato	66	Wine	95
Bukarest	32 71 73	ER 65	118	<b>K</b>		Micro 407	81	Scar	104	Wire	103
		ER 71	117	Kabira	45	Micro 410	83 86 86	Selina	33 69 71 73	Wood	104
<b>C</b>		ER 77	116	Kaffee	105	Micro 411	80 85 124	Silo	39	Wooden door 2	90
Cafe 1	50 71 73	ER 86	118	Kaida	66	Micro 412	79 85	Sinus	54	Wooden door 3	90
Cafe 2	50 58	ER 90	116	Kendra	39	Micro 416	76 83 86	Sinus 2	54 55		
Cafe-Farbe	108	ER 91	116	Kiano 2	38	Micro 417	80 82 84 86	Skyline Berlin	51		
Cafe 2-Farbe	108	ER 131	112			Micro 419	81 82 84 86	Skyline Köln	71 73		
Calma	62 69					Micro 421	79 82 85	Sonata	41		
Caras	62					Micro 430	80 83 85 86				
Catania	65										

# Index

## GLASTÜREN

Pendeltüren	122 123
Schiebetüranlagen	124 125
Drehtüranlage	126 127

## GLASBESCHLÄGE

Glasschlosskasten PURO SMALL	130-133
Glasschlosskasten PURO PRO	134-137
Glasschlosskasten SMART PRO	138-141
Glasschlosskasten PURO PRO- Blackline	142
Glasschlosskasten PURISTO S	143
Glastürbeschläge	
PURO SMALL, PURO PRO und SMART PRO	144 145
Glasschlosskästen Übersicht	146
Türgriffe	147
Glasschlosskasten ASKARA	148 149

## SCHIEBETÜRSYSTEME

Schiebetürsystem SCHIEBETÜRBESCHLAG SLIDE COMFORT	152 153
Schiebetürsystem SCHIEBETÜRBESCHLAG SLIDE COMFORT 65 120 (Black Edition)	154 155
Schiebetürsystem SCHIEBETÜRBESCHLAG JOKA SLIDE COMFORT 65 120	156 157
Schiebetürsystem SCHIEBETÜRBESCHLAG JOKA SLIDE EASY	158 159
Schiebetürbeschlag SLIDE	160 161
Schiebetürbeschlag Smart2Lock	162 163
Schiebetürbeschlag R8	164 165
Produktübersicht Griffmuscheln und Griffstangen	166 167
Schiebetürbeschläge Übersicht	168 169

## NOTIZEN

Bei Fragen zu unseren Produkten berät Sie Ihr JOKA Fachhandwerker oder Fachhändler gern ausführlich. Ebenso können Sie uns im Internet unter [www.joka.de](http://www.joka.de) besuchen und mehr über das vielseitige JOKA Sortiment für schönes Wohnen erfahren.

Parkett | Teppich | Designböden | Türen | Wohnstoffe



[www.joka.de](http://www.joka.de)



Stand 01/2021 · Irrtum und Änderungen vorbehalten